

*jura*<sup>®</sup>



Instruksjonsbok J6

sv

no

da

fi



## Din J6

<b>Betjenings-elementer</b>	<b>52</b>
<b>Viktige henvisninger</b>	<b>54</b>
Riktig bruk .....	54
For din sikkerhet .....	54
<b>1 Klargjøring og oppstart</b>	<b>58</b>
JURA på Internett.....	58
Oppstilling av maskinen .....	58
Fylle bønnebeholderen .....	58
Fastsette vannhardhet.....	58
Første oppstart .....	59
Tilkobling av melk.....	62
Tilkobling av tilleggsutstyr (trådløs forbindelse).....	62
<b>2 Tilberedning</b>	<b>63</b>
Muligheter for tilberedning.....	63
Ristretto, espresso og kaffe .....	64
To ristretto, to espresso og to kaffe .....	64
Latte macchiato, cappuccino og andre kaffespesialiteter med melk .....	65
Malt kaffe.....	65
Tilpasse vannmengden permanent til koppstørrelsen.....	66
Stille inn kvernen.....	67
Varmtvann.....	67
<b>3 Daglig drift</b>	<b>68</b>
Fylle vanntanken .....	68
Slå på maskinen.....	68
Daglig pleie .....	68
Regelmessig pleie .....	69
Slå av maskinen.....	69
<b>4 Varige innstillinger i programmeringsmodus</b>	<b>70</b>
Tilpasse produktinnstillinger.....	71
Legge inn, kopiere og gjøre produkter personlige .....	72
Automatisk utkobling.....	73
Energisparemodus .....	74
Stille inn vannhardhet .....	74
Lysstyrke på displayet.....	75
Enhet for vannmengde .....	75
Sette innstillinger tilbake til fabrikkinnstilling.....	76
Språk.....	76
Avsøke informasjon .....	77
<b>5 Pleie</b>	<b>78</b>
Maskinen skylles.....	78
Automatisk skylling av melkesystemet.....	78
Rengjøre melkesystemet .....	79

Ta fra hverandre og skylle cappuccinodysen .....	80
Sette inn filter .....	80
Skifte filter .....	81
Maskinen rengjøres .....	82
Maskinen avkalkes .....	83
Rengjøre bønnebeholderen .....	85
Avkalke vanntanken .....	85
<b>6 Meldinger i displayet</b>	<b>86</b>
<b>7 Rette feil</b>	<b>87</b>
<b>8 Transport og miljøvennlig kassering</b>	<b>88</b>
Transport / tømme systemet .....	88
Kassering.....	88
<b>9 Tekniske data</b>	<b>89</b>
<b>10 Indeks</b>	<b>90</b>
<b>11 JURA-kontakter / rettslige henvisninger</b>	<b>94</b>

## Symbolbeskrivelse

### Varselhenvisninger

 <b>ADVARSEL</b>	Ta alltid hensyn til informasjon som er merket med <b>FORSIKTIG</b> eller <b>ADVARSEL</b> . Signalordet <b>ADVARSEL</b> henviser til mulige alvorlige skader, mens signalordet <b>FORSIKTIG</b> henviser til mulige lette skader.
 <b>FORSIKTIG</b>	<b>FORSIKTIG</b> henviser til saksforhold som kan føre til skader på maskinen.

### Symboler som brukes

 **Oppfordring til handling.** Her oppfordres du til en handling.

 **Henvisninger** og tips som gjør bruk av J6 enda lettere.

«Kaffe» **Displayvisning**

sv

no

da

fi

## Betjeningsselementer

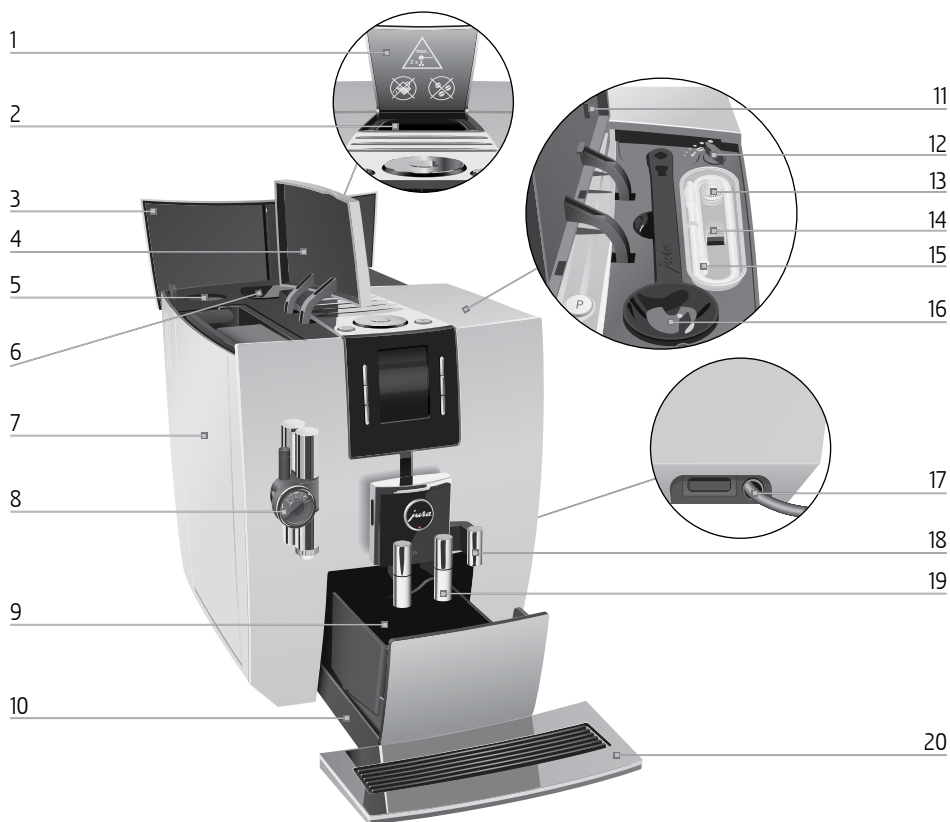

- 1 Deksel for påfyllingstrakt for malt kaffe
- 2 Påfyllingstrakt for malt kaffe
- 3 Deksel bønnebeholder
- 4 Deksel vanntank
- 5 Servicegrensesnitt
- 6 Bønnebeholder med aromadeksel
- 7 Vanntank
- 8 Høydejusterbar cappuccinodyse
- 9 Kaffegrutbeholder
- 10 Dryppskål

- 11 Deksel for tilbehørsrom
- 12 Dreiebryter for innstilling av malegrad
- 13 Utskiftbart melkeutløp
- 14 Innsats tilbehørsrom
- 15 Melkeslange
- 16 Doseringsskje for malt kaffe
- 17 Nettkabel (maskinside)
- 18 Varmtvannsutløp
- 19 Høyde- og breddejusterbart kaffeutløp
- 20 Kopplattform

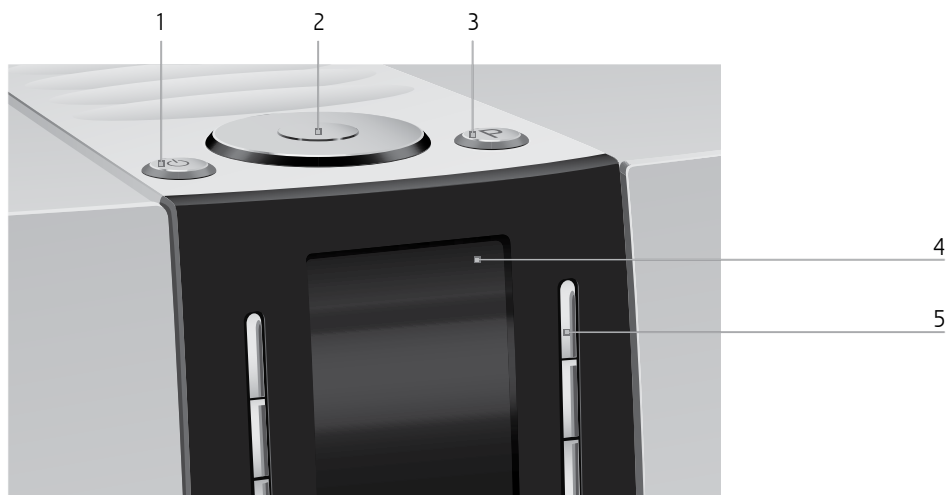

#### Maskinens overside

- 1 På/av-tast 
- 2 Rotary Switch
- 3 P-tast (programmering)

#### Front

- 4 Display
- 5 Variable taster (tastenes funksjon er avhengig av den respektive displayvisningen)

Beholder for rengjøring av melkesystemet

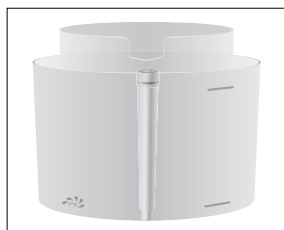

sv

no

da

fi

## Viktige henvisninger

### Riktig bruk

Kaffemaskinen er konsipert og konstruert for privat husbruk. Den er laget for tilberedning av kaffe og oppvarming av melk og vann. All annen bruk er feil. JURA Elektroapparate AG overtar ikke ansvar for følger av feil bruk.

Instruksjonsboka må leses grundig før maskinen tas i bruk, og den må følges. Garantien gjelder ikke for skader eller mangler som har oppstått på grunn av at instruksjonsboka ikke er fulgt. Instruksjonsboka må holdes tilgjengelig ved maskinen og den må følges maskinen hvis den gis videre eller selges.

### For din sikkerhet



Sikkerhetsinformasjonen nedenfor må leses og følges nøye.

Slik unngår du livsfare på grunn av elektrisk støt:

- En maskin med skader eller skadet nettkabel skal aldri tas i bruk.
- Ved tegn til skader, f.eks. brentlukt, må maskinen straks kobles fra strømtilførselen, og JURA serviceverksted må kontaktes.
- Hvis maskinens nettkabel er skadet, må den repareres av JURA selv eller av et autorisert JURA serviceverksted.
  - J6 og nettkabelen må ikke befinne seg i nærheten av varme overflater.
  - Nettkabelen må ikke komme i klem eller gnisse mot skarpe kanter.
  - Maskinen må aldri åpnes og repareres av deg selv. Det må ikke foretas endringer på maskinen som ikke er beskrevet i denne instruksjonsboka. Maskinen inneholder strømførende deler. Når den åpnes, foreligger det

livsfare. Reparasjoner skal kun utføres av autoriserte JURA serviceverksteder med originale reserve- og tilbehørsdeler.

- For å koble maskinen fullstendig og sikkert fra strømmettet, slå først av J6 med på/av-tasten. Trekk så støpselet ut av nettkontakten.

Skålding og forbrenning på utløpene og cappuccinodysen er mulig:

- Plasser maskinen utenfor barns rekkevidde.
- Ikke berør varme deler. Bruk håndtakene.
- Pass på at cappuccinodysen er riktig montert og at den er ren. Hvis cappuccinodysen er feil montert eller den er tilstoppet, kan dysen eller deler av den løsne. Det er fare for å sette noe i halsen.

En skadet maskin er ikke trygg og kan forårsake skader og brann. For å unngå skader og mulig fare for personskader eller brann:

- Nettkabelen må aldri henge løst ned. Dette kan føre til at noen snubler eller at kabelen blir skadet.
- J6 må beskyttes mot værpåvirkninger som regn, frost og direkte sollys.
- J6, nettkabelen og tilkoblingene må aldri legges i vann.
- J6 og tilhørende deler skal ikke settes i oppvaskmaskinen.
- Koble ut J6 med nettbryteren før rengjøringsarbeider. Tørk alltid av J6 med en fuktig, men aldri våt klut, og beskytt den mot konstant vannsprut.
- Ved modeller med kopplattform av glass: Ikke utsett kopplattformen for støt eller slag.

sv

no

da

fi

- Maskinen kobles til nettspenningen i henhold til typeskiltet. Typeskiltet er plassert på undersiden av J6. Flere tekniske data finner du i denne instruksjonsboka (se kapittel 9 «Tekniske data»).
- Koble J6 direkte til en stikkontakt. Ved bruk av flerveisstikkontakt eller skjøtekabel er det fare for overoppheting.
- Det skal kun brukes originale pleieprodukter fra JURA. Produkter som ikke er anbefalt av JURA kan skade maskinen.
- Ikke bruk alkaliske rengjøringsmidler, bare en myk klut og milde rengjøringsmidler.
- Det må ikke brukes kaffebønner som er behandlet med tilsetningsstoffer eller som er karamellisert.
- Vanntanken skal kun fylles med friskt, kaldt vann.
- Ved lengre fravær skal maskinen slås av med nettbryteren.
- Barn skal ikke foreta rengjørings- eller vedlikeholdsarbeid uten tilsyn fra en ansvarlig person.
- Ikke la barn leke med maskinen.
- Hold barn under åtte år borte fra maskinen eller hold alltid øye med dem.
- Barn over åtte år skal kun bruke maskinen uten tilsyn når de har fått forklaring om sikker omgang med maskinen. Barn må kunne oppdage og forstå mulige farer ved feil bruk.



Personer, inkludert barn, som på grunn av sine

- fysiske, sensoriske eller mentale evner eller
- manglende erfaring eller kunnskap

ikke er i stand til å betjene maskinen på en sikker måte, skal ikke bruke den uten at det er en ansvarlig person til stede.

Sikkerhet ved bruk av filterpatronen CLARIS Smart:

- Filterpatroner må oppbevares utilgjengelig for barn.
- Filterpatroner må lagres tørt i lukket emballasje.
- Filterpatroner må beskyttes mot varme og direkte sollys.
- Filterpatroner som er skadet, må ikke brukes.
- Filterpatroner skal ikke åpnes.

sv

no

da

fi

## 1 Klargjøring og oppstart

### JURA på Internett

Besøk oss på Internett. På JURAs nettsted ([www.jura.com](http://www.jura.com)) kan du laste ned en **kort veiledning** for din maskin. Dessuten finner du interessant og aktuell informasjon om din J6 og om kaffe.

Hvis du trenger hjelp til betjening av maskinen, finner du svar på [www.jura.com/service](http://www.jura.com/service).

### Oppstilling av maskinen



Når J6 settes opp, må du ta hensyn til følgende punkter:

- Sett J6 på en vannrett flate som tåler vann.
- Velg plassen for J6 slik at maskinen er beskyttet mot overoppheting. Pass på at luftspaltene ikke dekkes til.

### Fylle bønnebeholderen

Bønnebeholderen har et aromadeksel. Dermed bevares kaffebønnenes aroma lenger.

#### FORSIKTIG

Kaffebønner som er behandlet med tilsetningsstoffer (f.eks. sukker), malt og frysetørret kaffe, skader kvernen.

- ▶ Fyll kun brente kaffebønner uten etterbehandling i bønnebeholderen.
- 
- ▶ Åpne dekselet for bønnebeholderen og ta av aromadekselet.
  - ▶ Fjern smuss eller fremmedlegemer som eventuelt finnes i bønnebeholderen.
  - ▶ Fyll kaffebønner i bønnebeholderen, lukk aromadekselet og dekselet på bønnebeholderen.

### Fastsette vannhardhet

Vannhardheten må stilles inn under første oppstart. Dersom hardheten på vannet som brukes ikke er kjent, kan du finne ut dette først. Bruk da Aquadur®-testpinnen som inngår i leveringsomfanget.

- ▶ Hold testpinnen en kort stund (1 sekund) under rennende vann. Rist av vannet.
- ▶ Vent i ca. 1 minutt.

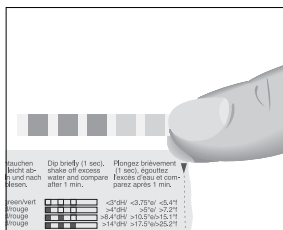

- ▶ Les av vannets hardhetsgrad ved hjelp av fargene på Aquadur®-testpinnen og beskrivelsen på emballasjen.

## Første oppstart

Under første oppstart kan du velge om du vil bruke J6-maskinen **med** eller **uten** filterpatronen CLARIS Smart. I tillegg til kalk filtrerer filterpatronen også mange andre stoffer som påvirker lukt og smak, ut av vannet. Disse stoffene kan ha en negativ virkning på kaffen. For at kaffekvaliteten skal være best mulig, anbefaler vi å bruke CLARIS Smart.

### ⚠ ADVARSEL

Livsfare på grunn av elektrisk støt ved drift med skadet nettkabel.

- ▶ En maskin med skader eller skadet nettkabel skal aldri tas i bruk.

**Forutsetning:** Bønnebeholderen er fylt.

- ▶ Sett nettpluggen i en nettkontakt.
- ▶ Trykk på/av-tasten  for å koble inn J6.  
«Sprachauswahl» / «Deutsch»
- i** Vri Rotary Switch for å vise flere språk.
  - ▶ Vri Rotary Switch til det ønskede språket blir vist, f.eks. «Norsk».
  - ▶ Trykk tasten «Lagre».  
Displayet viser kort «Lagret» for å bekrefte innstillingen.  
«Hardhet på vannet»
- i** Hvis du ikke vet hardheten på det vannet som brukes, må du først finne ut dette (se kapittel 1 «Klargjøring og oppstart – Fastsette vannhardhet»).
  - ▶ Trykk Rotary Switch for å endre innstillingen av vannhardheten, f.eks. til «25 °dH».

SV

no

da

fi

- ▶ Trykk tasten «Lagre».  
Displayet viser kort «Lagret».  
«Sett i filter»

**i** Nå avgjør du om du vil bruke J6 **med** eller **uten** filterpatronen CLARIS Smart.

Drift **med** filterpatron: Fortsett direkte med følgende avsnitt.

Drift **uten** filterpatron (se kapittel 1 «Klargjøring og oppstart – Første oppstart uten aktivering av filterpatronen»).

### Første oppstart med aktivering av filterpatronen

#### FORSIKTIG

Melk, kullsyreholdig mineralvann eller andre væsker kan skade vanntanken eller maskinen.

- ▶ Det skal kun fylles friskt, kaldt vann i vanntanken.



- ▶ Sett et kar hver under varmtvannsutløpet og under cappuccinodysen.
- ▶ Ta ut vanntanken og skyll den med kaldt vann.
- ▶ Klapp opp filterholderen.
- ▶ Sett den medleverte forlengelsen til filterpatronen oppå en filterpatron CLARIS Smart.

- ▶ Sett filterpatronen med forlengelsen inn i vanntanken.
- ▶ Lukk filterholderen. Du hører at den går i lås.
- ▶ Fyll vanntanken med friskt, kaldt vann og sett den inn igjen.

**i** Maskinen kjenner automatisk at du nettopp har satt inn filterpatronen.

«Bruk filter» / «Lagret»

«Filteret blir skylt», det kommer vann ut av varmtvannsutløpet.

Filterskyllingen stanser automatisk etter ca. 300 ml.

«Systemet fyller seg», det kommer vann ut av cappuccinodysen.

«Tøm spillbrett»

- ▶ Tøm dryppskålen og sett den inn igjen.



- ▶ Sett et kar under kaffeutløpet.

«Maskinen varmes»

«Maskinen skyller», systemet skylles. Skyllingen stopper automatisk. Displayet viser «Velg produkt». Din J6 er nå driftsklar.

**i**

Displayet viser de produktene som kan tilberedes.

**i**

Når filteret er aktivt, vises dette oppe til høyre på displayet med et blått filtersymbol.

### Første oppstart uten aktivering av filterpatronen

#### FORSIKTIG

Melk, kullsyreholdig mineralvann eller andre væsker kan skade vanntanken eller maskinen.

- ▶ Det skal kun fylles friskt, kaldt vann i vanntanken.



- ▶ Trykk tasten «Ikke noe filter».

«Avkalkningsmodus» / «Lagret»

«Fyll vanntank»

- ▶ Sett et kar hver under cappuccinodysen og under kaffe- og varmtvannsutløpet.

- ▶ Ta ut vanntanken og skyll den med kaldt vann.

- ▶ Fyll vanntanken med friskt, kaldt vann og sett den inn igjen.

«Systemet fyller seg», systemet fylles med vann.

«Maskinen varmes»

«Maskinen skyller», det kommer vann ut av kaffeutløpet. Skyllingen stopper automatisk. Din J6 er nå driftsklar.

**i**

Displayet viser de produktene som kan tilberedes.

sv

no

da

fi

## Tilkobling av melk

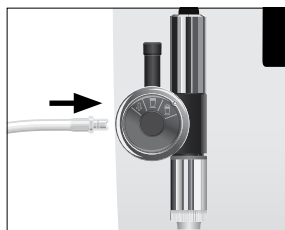
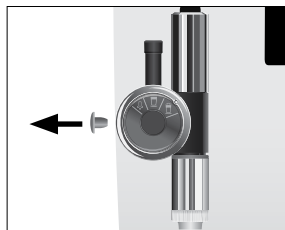

Din J6 leverer finporet, kremet mykt melkeskum med en perfekt konsistens. Hovedkriterium for at melken skummer, er en melketemperatur på 4–8 °C. Vi anbefaler derfor å bruke en melkekjøler eller en melkebeholder.

**i** Passende melkebeholdere fra JURA kan kjøpes i faghandelen.

▶ Ta beskyttelseshetten av cappuccinodysen.

▶ Koble melkeslangen til cappuccinodysen.

▶ Koble den andre enden av melkeslangen til en melkebeholder eller melkekjøler.

## Tilkobling av tilleggsutstyr (trådløs forbindelse)

Du kan koble din J6 trådløst til et kompatibelt tilleggsapparat (f.eks. melkekjøleren Cool Control Wireless). Da må radiomottakeren for Cool Control eller JURA Smart Connect settes inn i servicegrensesnittet.

▶ Trykk P-tasten.

«Status vedlikehold»

▶ Vri Rotary Switch til «Maskininnstilling» blir vist.

▶ Trykk Rotary Switch.

«Velg Språk»

▶ Vri Rotary Switch til «Koble tilbehør» blir vist.

▶ Trykk Rotary Switch for å gå inn i programpunktet.

«Koble tilbehør»

▶ Trykk tasten «Neste».

▶ Følg nå anvisningene på displayet for å koble tilleggsutstyret til J6.

## 2 Tilberedning

### Prinsipielt om tilberedning:

- Under malingen kan du velge kaffearoma for **enkelte produkter** ved å vri Rotary Switch.
- Under tilberedningen kan de forhåndsinnstilte **mengdene** (f.eks. vann- og melkemengde) endres ved å vri Rotary Switch.
- Tilberedningen av kaffespesialiteter eller varmt vann kan nå som helst stanses. Trykk da tasten « ↑ » eller Rotary Switch.

Kaffe smaker best når den er varm. En kald porselenskopp drar varme - og dermed smak - fra drikken. Vi anbefaler derfor at kopperne forvarmes. Full kaffearoma kan bare utfolde seg i forvarmede kopper. Koppvarmer fra JURA fås kjøpt i faghandelen.

I programmeringsmodus er det mulig å foreta **permanente innstillinger** for alle produkter (se kapittel 4 «Varige innstillinger i programmeringsmodus – Tilpasse produktinnstillinger»).

### Muligheter for tilberedning

J6 har forskjellige muligheter for tilberedning av en kaffespesialitet, melk eller varmt vann:

- **Tilberedning over startskjermbildet:** Trykk ganske enkelt den tilsvarende tilberedningstasten for det ønskede produktet som blir vist på displayet (startskjermbilde). Følgende produkter blir vist som standard:
  - «Cappuccino»
  - «Latte macchiato»
  - «Melk»
  - «Espresso»
  - «Kaffe»
  - «Varmtvann»
- **Tilberedning via rondellvisning (roterende utvalg):** Du kan tilberede flere produkter enn dem som blir vist på startskjermbildet. Så snart du vrir Rotary Switch, blir det vist flere produkter i en **rondellvisning**. Vri Rotary Switch for å sette det ønskede produktet i fokus. Tilberedningen startes ved å trykke Rotary Switch.

sv

no

da

fi

Følgende produkter blir i tillegg vist i rondellvisningen:

- «Ristretto»
- «Flat White»
- «Macchiato»

- i** Rondellvisningen blir automatisk forlatt etter 10 sekunder hvis det ikke blir startet noen tilberedning.
- i** Alle produkter som er lagt som standard i J6, kan legges som favoritt på en hvilken som helst posisjon på startskjermbildet, eller de kan integreres i rondellen. Kopier og gjør de ønskede kaffespesialitetene personlige med nye produktnavn og individuelle innstillinger (f.eks. mengde og kaffearoma) (se kapittel 4 «Varige innstillinger i programmeringsmodus – Legge inn, kopiere og gjøre produkter personlige»). Vær oppmerksom på at beskrivelsene i de neste kapitlene alltid gjelder for standardinnstillinger.

### Ristretto, espresso og kaffe



**Eksempel:** Slik tilberedes kaffe.

- ▶ Sett en kopp under kaffeutløpet.
  - ▶ Trykk tasten «Kaffe».
- Tilberedningen starter. «Kaffe» og kaffearomaen blir vist. Den forhåndsinnstilte vannmengden for kaffe fylles i koppen. Tilberedningen stopper automatisk. Din J6 er driftsklar igjen.

### To ristretto, to espresso og to kaffe

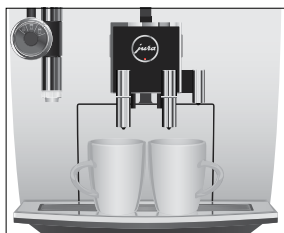

Tilberedningen av **to** kaffespesialiteter skjer med to trykk på den tilsvarende tilberedningstasten (innen ca. 2 sekunder).

**Eksempel:** Slik tilberedes to espresso.

- ▶ Sett to kopper under kaffeutløpet.
  - ▶ Trykk **to ganger** på tasten «Espresso» (**innen 2 sekunder**) for å starte tilberedningen.
- «2 x Espresso», den forhåndsinnstilte vannmengden fylles i koplene. Tilberedningen stopper automatisk. Din J6 er driftsklar igjen.



## Latte macchiato, cappuccino og andre kaffespesialiteter med melk



J6 tilbereder latte macchiato, cappuccino, flat white og espresso macchiato med ett tastetrykk. Glasset eller koppen må ikke forskyves under tilberedningen.

**Eksempel:** Slik tilberedes latte macchiato.

- ▶ Sett et glass under cappuccinodysen.
  - ▶ Drei innstillingshjulet for cappuccinodysen til området for melkeskum .
  - ▶ Trykk tasten «**Latte macchiato**».
- «**Latte macchiato**», den forhåndsinnstilte melkemengden fylles i glasset.

**i** En kort pause følger, og i denne pausen skiller den varme melken seg fra melkeskummet. Slik oppstår de typiske lagene i en latte macchiato.

Kaffetilberedningen starter. Den forhåndsinnstilte vannmengden for espresso fylles i glasset. Tilberedningen stopper automatisk. Displayet viser «**Rens melkesystemet**».

**i** 15 minutter etter tilberedningen blir melkesystemet skylt automatisk (se kapittel 5 «Pleie – Automatisk skylling av melkesystemet»). Sett derfor alltid et kar under cappuccinodysen etter tilberedning av melk.

For at cappuccinodysen alltid skal fungere feilfritt, må den rengjøres **daglig** når du har tilberedt melk (se kapittel 5 «Pleie – Rengjøre melkesystemet»).

## Malt kaffe

Med påfyllingstrakten for malt kaffe har du muligheten til å bruke en ekstra kaffetype, f.eks. koffeinfri kaffe.

- i** Det må aldri fylles mer enn to strøkne doseringskjeer med malt kaffe.
- i** Det må ikke brukes for finmalt kaffe. Dette kan tette systemet og kaffen vil komme ut bare i dråper.
- i** Hvis det er fylt på for lite malt kaffe, vises «**Ikke nok filtermalt kaffe**», og J6 avbryter prosessen.
- i** Ønsket kaffespesialitet må tilberedes innen ca. 1 minutt etter at det er fylt på malt kaffe. Hvis ikke avbryter J6 prosessen og er driftsklar igjen.

sv

no

da

fi

Tilberedningen av alle kaffespesialiteter med malt kaffe følger alltid det samme mønsteret.



**Eksempel:** Slik tilberedes en espresso med malt kaffe.

- ▶ Sett en espressokopp under kaffeutløpet.
- ▶ Åpne dekselet for pulversjakten for malt kaffe.

«Fyll på filtermalt kaffe»

- ▶ Fyll en strøken doseringsskje malt kaffe i påfyllingstrakten.
- ▶ Lukk dekselet for påfyllingstrakten.

«Velg produkt»

- ▶ Trykk tasten «Espresso».

Tilberedningen starter. «Espresso», den forhåndsinnstilte vannmengden for espresso fylles i koppen.

Tilberedningen stopper automatisk. Din J6 er driftsklar igjen.

### Tilpasse vannmengden permanent til koppstørrelsen

Du kan enkelt og permanent tilpasse vannmengden for alle **enkelte produkter** etter koppstørrelsen. Du stiller inn mengden én gang som i eksemplet nedenfor. Da vil alle videre tilberedninger komme ut i denne mengden.



**Eksempel:** Slik innstilles vannmengden for en kaffe **varig**.

- ▶ Sett en kopp under kaffeutløpet.
- ▶ Trykk og hold tasten «Kaffe» til «Nok kaffe? Trykk på knappene» vises.
- ▶ Slipp tasten «Kaffe».

Tilberedningen starter og kaffe renner ut i koppen.

- ▶ Trykk en tilfeldig tast så snart det er nok kaffe i koppen.
- Tilberedningen stopper. Displayet viser kort «Lagret». Den innstilte vannmengden for en kaffe er lagret permanent. Din J6 er driftsklar igjen.

**i** Denne innstillingen kan endres når som helst ved at prosessen gjentas.

**i** Du kan også stille inn mengden for alle enkelte produkter permanent i programmeringsmodus (se kapittel 4 «Varige innstillinger i programmeringsmodus – Tilpasse produktinnstillinger»).

## Stille inn kvernen

### FORSIKTIG

Du kan tilpasse kvernen etter kaffens brennegrad.

Hvis malegraden stilles inn når kvernen ikke er i bruk, kan det oppstå skader på dreiebryteren for innstilling av malegrad.

- ▶ Malegraden må bare justeres når kvernen går.

Du ser at malegradinnstillingen er riktig hvis kaffen strømmer jevnt ut av kaffeutløpet. I tillegg oppstår en fin, tett crema.

**Eksempel:** Slik endres malegraden **under** tilberedning av en espresso.

- ▶ Sett en kopp under kaffeutløpet.
- ▶ Åpne dekselet for tilbehørsrommet.
- ▶ Trykk tasten «**Espresso**» for å starte tilberedningen.
- ▶ Sett dreiebryteren for innstilling av malegrad i ønsket posisjon **mens** kvernen går.  
Den forhåndsinnstilte vannmengden fylles i koppen. Tilberedningen stopper automatisk.
- ▶ Lukk dekselet for tilbehørsrommet.



## Varmtvann

### ⚠ FORSIKTIG

Fare for skålding på grunn av varm vannsprut.

- ▶ Direkte kontakt med huden må unngås.



- ▶ Sett en kopp under varmtvannsutløpet.

- ▶ Trykk tasten «**Varmtvann**».

«**Varmtvann**», den forhåndsinnstilte vannmengden fylles i koppen.

Tilberedningen stopper automatisk. Displayet viser «**Velg produkt**».

sv

no

da

fi

## 3 Daglig drift

### Fylle vanntanken

Daglig pleie av maskinen og hygienisk omgang med melk, kaffe og vann er avgjørende for perfekt kaffe til enhver tid. Vannet må derfor skiftes **daglig**.

#### FORSIKTIG

Melk, kullsyreholdig mineralvann eller andre væsker kan skade vanntanken eller maskinen.

- ▶ Det skal kun fylles friskt, kaldt vann i vanntanken.



- ▶ Åpne dekselet til vanntanken.
- ▶ Ta ut vanntanken og skyll den med kaldt vann.
- ▶ Fyll vanntanken med friskt, kaldt vann og sett den inn igjen.
- ▶ Lukk dekselet til vanntanken.

### Slå på maskinen



- ▶ Sett et kar under kaffeutløpet.
- ▶ Trykk på/av-tasten  for å koble inn J6.

«Velkommen til JURA»

«Maskinen varmes»

«Maskinen skyller», systemet skylles.

Skyllingen stopper automatisk. Displayet viser «Velg produkt». Din J6 er nå driftsklar.

### Daglig pleie

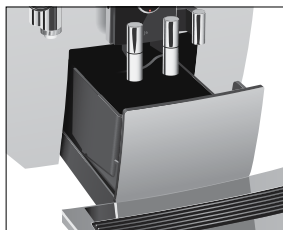

For at du skal ha glede av din J6 lenge og for å sikre optimal kaffe-kvalitet, må maskinen pleies daglig.

- ▶ Trekk ut dryppskålen.
- ▶ Tøm kaffegrutbeholderen og dryppskålen. Skyll dem med varmt vann.

**i** Tøm alltid kaffegrutbeholderen mens maskinen er **koblet inn**. Bare da blir kaffegrutmåleren tilbakestilt.

- ▶ Sett kaffegrutbeholderen og dryppskålen inn igjen.
- ▶ Skyll vanntanken med rent vann.

- ▶ Rengjør cappuccinodysen (se kapittel 5 «Pleie – Rengjøre melkesystemet»).
- ▶ Ta av melkeslangen og skyll den grundig under rennende vann.
- ▶ Ta cappuccinodysen fra hverandre og skyll den (se kapittel 5 «Pleie – Ta fra hverandre og skyll cappuccinodysen»).
- ▶ Tørk av maskinens overflate med en ren, myk og fuktig klut (f.eks. mikrofiber).

## Regelmessig pleie

Gjennomfør følgende stell **regelmessig** hhv. **etter behov**:

- Av hygieniske årsaker anbefaler vi at melkeslangen og det utskiftbare melkeutløpet skiftes ut regelmessig (ca. hver 3. måned). Reserve kan kjøpes i faghandelen.
- Rengjør vanntanken innvendig, f.eks. med en børste. Flere opplysninger om vanntanken finner du i denne instruksjonsboka (se kapittel 5 «Pleie – Avkalke vanntanken»).
- Rester av melk og kaffe kan sette seg fast på over- og undersiden av kopplattformen. I dette tilfellet skal kopplattformen rengjøres.

## Slå av maskinen



Når J6 slås av, skylles systemet automatisk etter tilberedelse av en kaffespesialitet. Ble det tilberedt melk, blir du i tillegg oppfordret til å rengjøre melkesystemet.

- ▶ Sett et kar hver under kaffeutløpet og under cappuccinodysen.
- ▶ Trykk på/av-tasten .

- i** Ble det tilberedt melk, blir du oppfordret til å rengjøre melkesystemet («**Rengjør melkesystemet**»). Etter 10 sekunder fortsetter utkoblingsprosessen automatisk.

Ble det tilberedt melk, men rengjøring av melkesystemet starter ikke, blir melkesystemet skylt først («**Melkesystemet skylles**»).

«**Maskinen skyller**», systemet skylles. Prosessen stopper automatisk. Din J6 er slått av.

sv

no

da

fi

## 4 Varige innstillinger i programmeringsmodus

Trykk P-tasten for å komme til programmeringsmodus. Ved å vri Rotary Switch og med de variable tastene navigerer du lett gjennom programpunktene og lagrer de ønskede innstillingene permanent. Du kan foreta følgende innstillinger:

Programpunkt	Underpunkt	Forklaring
«Status vedlikehold»	«Rens», «Bytt filter» (bare når filter er satt inn), «Avkalk», «Rengjør melkesystemet», «Skyll», «Vedlikeholdsinformasjon»	▶ <b>Start</b> det forlangte pleieprogrammet her eller informer deg om de nødvendige pleietiltakene.
«Produktinnstilling»	«Programmering»	▶ Velg innstillinger for kaffespesialiteter og varmt vann.
	«Klassikere»	▶ Erstatt produktene på startskjermbildet og i rondellen med dine favoritter. Kopier og gjør de ønskede kaffespesialitetene personlige med nye produktnavn og individuelle innstillinger.
«Maskinnstilling»	«Velg Språk»	▶ Velg språk.
	«Slås av etter»	▶ Still inn etter hvilken tid J6 skal kobles ut automatisk.
	«Spar strøm»	▶ Velg en energisparemodus.
	«Fabrikkinnstilling»	▶ Sett maskinen tilbake på fabrikkinnstilling.
	«Enheter»	▶ Velg enheten for vannmengden.
	«Display»	▶ Endre displayinnstillingene.
	«Hardhet på vannet»	▶ Still inn vannhardheten.
	«Produktteller», «Vedlikeholds oversikt»	▶ Hold oversikten over alle tilberedte produkter og hent opp antall gjennomførte pleieprogrammer.
	«Versjon»	Programvareversjon
	«Koble tilbehør», «Frakoble tilbehør»	▶ Koble maskinen trådløst til et tilleggsapparat fra JURA eller koble fra igjen. (Vises bare når JURA Smart Connect er satt inn.)

## Tilpasse produktinnstillinger

I programpunktet «Produktinnstilling» / «Programmering» kan du foreta individuelle innstillinger for alle kaffespesialiteter og for varmt vann. Du kan foreta følgende permanente innstillinger:

Produkt	Kaffearoma	Mengde	Flere innstillinger
Ristretto, Espresso	10 trinn	Kaffe: 15 ml – 80 ml	Temperatur (lav, normal, høy), Produktnavn
Kaffe	10 trinn	Kaffe: 25 ml – 240 ml	Temperatur (lav, normal, høy), Produktnavn
To ristretto, To espresso, To kaffe	–	Kaffe: Den innstilte mengden for enkelt produkt blir fordoblet.	Temperatur (som for enkelt produkt), Produktnavn
Latte macchiato	10 trinn	Kaffe: 25 ml – 240 ml Melk: 0 sek. – 120 sek. Pause: 0 sek. – 60 sek.	Temperatur (lav, normal, høy), Produktnavn
Cappuccino, Flat white	10 trinn	Kaffe: 25 ml – 240 ml Melk: 0 sek. – 120 sek.	Temperatur (lav, normal, høy), Produktnavn
Espresso macchiato	10 trinn	Kaffe: 15 ml – 80 ml Melk: 0 sek. – 120 sek. Pause: 0 sek. – 60 sek.	Temperatur (lav, normal, høy), Produktnavn
Melkeporsjon	–	Melk: 0 sek. – 120 sek.	Produktnavn
Varmt vann	–	Vann: 25 ml – 450 ml	Temperatur (lav, normal, høy), Produktnavn

Varige innstillinger i programmeringsmodus følger alltid samme mønster.

**Eksempel:** Slik endrer du vannmengden og kaffearomaen for en espresso.

- ▶ Trykk P-tasten.  
«Status vedlikehold»
- ▶ Vri Rotary Switch til «Produktinnstilling» blir vist.
- ▶ Trykk Rotary Switch.  
«Programmering»
- ▶ Trykk Rotary Switch for å gå inn i programpunktet.  
«Programmering»
- ▶ Trykk tasten «Espresso».  
«Programmering» / «Espresso»
- ▶ Trykk Rotary Switch.  
«Espresso»

- ▶ Trykk Rotary Switch.
- ▶ Vri Rotary Switch for å endre innstilling av kaffearoma.
- ▶ Trykk Rotary Switch for å bekrefte innstillingen.
- ▶ Vri Rotary Switch til fyllemengden er i fokus.
- ▶ Trykk Rotary Switch.
- ▶ Vri Rotary Switch for å endre innstilling av fyllemengden.
- ▶ Trykk Rotary Switch for å bekrefte innstillingen.
- ▶ Trykk tasten «Lagre».  
Displayet viser kort «Lagret».  
«Programmering» / «Espresso»
- ▶ Trykk P-tasten for å forlate programmeringsmodus.

### Legge inn, kopiere og gjøre produkter personlige

I programpunktet «Produktinnstilling» / «Klassikere» finnes alle produkter som er lagt inn som standard i J6. Disse produktene kan legges som favoritt i en hvilken som helst posisjon på startskjermbildet, eller de kan integreres i rondellen. **Kopier** og gjør de ønskede kaffespesialitetene **personlige** med nye produktnavn og individuelle innstillinger (f.eks. mengde og kaffearoma).

**Eksempel:** Slik erstattes «Latte macchiato» på startskjermbildet med «Macchiato».

- ▶ Trykk P-tasten.  
«Status vedlikehold»
- ▶ Vri Rotary Switch til «Produktinnstilling» blir vist.
- ▶ Trykk Rotary Switch.  
«Programmering»
- ▶ Vri Rotary Switch til «Klassikere» blir vist.
- ▶ Trykk Rotary Switch for å gå inn i programpunktet.  
«Legg til favoritter»
- ▶ Trykk Rotary Switch en gang til.
- ▶ Vri Rotary Switch til «Macchiato» er i fokus.
- ▶ Trykk Rotary Switch.  
«Velg posisjon»
- ▶ Trykk tasten «Latte macchiato».  
«Macchiato» / «Vil du erstatte gjeldende produkt?»



- ▶ Trykk tasten «Ja».  
Displayet viser kort «Lagret».  
«Produktnavn»
- i** Det er nå mulig å gi produktet som nettopp er lagt inn, et nytt produktnavn.
  - ▶ Trykk tasten «Lagre».  
«Macchiato»
- i** Det er nå mulig å endre forskjellige innstillinger for produktet. Trykk Rotary Switch for å komme til de forskjellige innstillingsmulighetene. Avslutt innstillingene ved å trykke tasten «Lagre».
- i** Hvis du ikke vil foreta flere innstillinger, trykker du direkte på tasten « L ».
- ▶ Trykk P-tasten for å forlate programmeringsmodus.

## Automatisk utkobling

Med automatisk utkobling av J6 kan du spare strøm. Hvis funksjonen er aktivert, kobler din J6 seg automatisk ut etter siste aktivitet på maskinen etter innstilt tid.

Automatisk utkobling kan stilles inn på 15 minutter, 30 minutter eller 1–9 timer.

- ▶ Trykk P-tasten.  
«Status vedlikehold»
- ▶ Vri Rotary Switch til «Maskininnstilling» blir vist.
- ▶ Trykk Rotary Switch.  
«Velg Språk»
- ▶ Vri Rotary Switch til «Slås av etter» blir vist.
- ▶ Trykk Rotary Switch for å gå inn i programpunktet.  
«Slås av etter»
- ▶ Vri Rotary Switch for å endre utkoblingstiden.
- ▶ Trykk tasten «Lagre».  
Displayet viser kort «Lagret».  
«Slås av etter»
- ▶ Trykk P-tasten for å forlate programmeringsmodus.

sv

no

da

fi

## Energisparemodus

I programpunktet «Maskininnstilling» / «Spar strøm» kan en energisparemodus (Energy Save Mode, E.S.M.®) stilles inn permanent:

- «Aktiv»
  - Kort tid etter siste tilberedning varmes ikke J6 opp lenger. Etter ca. 5 minutter vises meldingen «Strømsparing» i displayet.
  - Før tilberedning av kaffespesialiteter, kaffespesialiteter med melk samt varmtvann, må maskinen varmes opp.
- «Inaktiv»
  - Alle kaffespesialiteter, kaffespesialiteter med melk samt varmt vann kan tilberedes uten ventetid.

**Eksempel:** Slik endrer du energisparemodus fra «Aktiv» til «Inaktiv».

- ▶ Trykk P-tasten.  
«Status vedlikehold»
- ▶ Vri Rotary Switch til «Maskininnstilling» blir vist.
- ▶ Trykk Rotary Switch.  
«Velg Språk»
- ▶ Vri Rotary Switch til «Spar strøm» blir vist.
- ▶ Trykk Rotary Switch for å gå inn i programpunktet.  
«Spar strøm»
- ▶ Vri Rotary Switch til «Inaktiv» blir vist.
- ▶ Trykk tasten «Lagre».  
Displayet viser kort «Lagret».  
«Spar strøm»
- ▶ Trykk P-tasten for å forlate programmeringsmodus.

## Stille inn vannhardhet

Jo hardere vannet er, desto oftere må J6 avkalkes. Derfor er det viktig å stille inn riktig vannhardhet.

Vannhardheten ble allerede stilt inn ved første oppstart. Denne innstillingen kan når som helst endres.

Vannhardheten kan stilles inn trinnløst mellom 1 °dH og 30 °dH.

- ▶ Trykk P-tasten.  
«Status vedlikehold»
- ▶ Vri Rotary Switch til «Maskininnstilling» blir vist.
- ▶ Trykk Rotary Switch.  
«Velg Språk»

- ▶ Vri Rotary Switch til «Hardhet på vannet» blir vist.
- ▶ Trykk Rotary Switch for å gå inn i programpunktet.  
«Hardhet på vannet»
- ▶ Vri Rotary Switch for å endre innstillingen.
- ▶ Trykk tasten «Lagre».  
Displayet viser kort «Lagret».  
«Hardhet på vannet»
- ▶ Trykk P-tasten for å forlate programmeringsmodus.

## Lysstyrke på displayet

I programpunktet «Maskininnstilling» / «Display» kan du stille inn lysstyrken på displayet (i prosent).

- ▶ Trykk P-tasten.  
«Status vedlikehold»
- ▶ Vri Rotary Switch til «Maskininnstilling» blir vist.
- ▶ Trykk Rotary Switch.  
«Velg Språk»
- ▶ Vri Rotary Switch til «Display» blir vist.
- ▶ Trykk Rotary Switch for å gå inn i programpunktet.  
«Display»
- ▶ Vri Rotary Switch for å endre innstillingen.
- ▶ Trykk tasten «Lagre».  
Displayet viser kort «Lagret».  
«Display»
- ▶ Trykk P-tasten for å forlate programmeringsmodus.

## Enhet for vannmengde

I programpunktet «Maskininnstilling» / «Enheter» kan du stille inn enheten for vannmengden.

**Eksempel:** Slik endrer du enheten for vannmengden fra «ml» til «oz».

- ▶ Trykk P-tasten.  
«Status vedlikehold»
- ▶ Vri Rotary Switch til «Maskininnstilling» blir vist.
- ▶ Trykk Rotary Switch.  
«Velg Språk»
- ▶ Vri Rotary Switch til «Enheter» blir vist.
- ▶ Trykk Rotary Switch for å gå inn i programpunktet.  
«Enheter»
- ▶ Vri Rotary Switch til «oz» blir vist.

sv

no

da

fi

- ▶ Trykk tasten «Lagre».  
Displayet viser kort «Lagret».  
«Enheter»
- ▶ Trykk P-tasten for å forlate programmeringsmodus.

## Sette innstillinger tilbake til fabrikkinnstilling

I programpunktet «Maskinnstilling» / «Fabrikkinnstilling» kan maskinen settes tilbake til fabrikkinnstilling: **Alle kundeinnstillinger** (bortsett fra «filter» og «vannhardhet») blir satt tilbake til fabrikkinnstilling. Deretter slår J6 seg av.

- ▶ Trykk P-tasten.  
«Status vedlikehold»
- ▶ Vri Rotary Switch til «Maskinnstilling» blir vist.
- ▶ Trykk Rotary Switch.  
«Velg Språk»
- ▶ Vri Rotary Switch til «Fabrikkinnstilling» blir vist.
- ▶ Trykk Rotary Switch for å gå inn i programpunktet.  
«Fabrikkinnstilling» / «Tilbakestill maskinen til fabrikkinnstilling?»
- ▶ Trykk tasten «Ja».  
Displayet viser kort «Lagret».  
Din J6 er slått av.

## Språk

I dette programpunktet kan du stille inn språket for din J6.

**Eksempel:** Slik endrer du språket fra «Norsk» til «English».

- ▶ Trykk P-tasten.  
«Status vedlikehold»
- ▶ Vri Rotary Switch til «Maskinnstilling» blir vist.
- ▶ Trykk Rotary Switch.  
«Velg Språk»
- ▶ Trykk Rotary Switch for å gå inn i programpunktet.  
«Velg Språk»
- ▶ Vri Rotary Switch til «English» blir vist.
- ▶ Trykk tasten «Lagre».  
Displayet viser kort «Saved».  
«Choose language»
- ▶ Trykk P-tasten for å forlate programmeringsmodus.  
«Please select product»

## Avsøke informasjon

I programpunktet «Maskininnstilling» kan følgende opplysninger avsøkes:

- «Produktteller»: Antall tilberedte kaffespesialiteter, melk og varmt vann
- «Vedlikeholdsoversikt»: Antall gjennomførte pleieprogrammer (rengjøring, avkalking osv.)
- «Versjon»: Programvareversjon

**Eksempel:** Slik henter du opp antall tilberedte kaffespesialiteter.

- ▶ Trykk P-tasten.  
«Status vedlikehold»
  - ▶ Vri Rotary Switch til «Maskininnstilling» blir vist.
  - ▶ Trykk Rotary Switch.  
«Velg Språk»
  - ▶ Vri Rotary Switch til «Produktteller» blir vist.
  - ▶ Trykk Rotary Switch for å gå inn i programpunktet.  
«Produktteller»
- i** Vri Rotary Switch for å komme til antall andre kaffespesialiteter.
- ▶ Trykk P-tasten for å forlate programmeringsmodus.

sv

no

da

fi

## 5 Pleie

J6 har følgende integrerte pleieprogrammer:

- Maskinen skylles
- Skulle melkesystem i kombiutløpet
- Rengjøre melkesystem i kombiutløpet («Rengjør melkesystemet»)
- Filter skiftes («Bytt filter») (bare når filter er satt inn)
- Maskinen rengjøres («Rens»)
- Maskinen avkalkes («Avkalk»)

**i** Når du trykker P-tasten, kommer du til oversikten over pleieprogrammene («Status vedlikehold»). Så snart en bjelke er fullstendig fylt med rødt, forlanger J6 det respektive pleieprogrammet.

**i** Gjennomfør rengjøring, avkalking, skylling av melkesystemet eller skift filter når du blir oppfordret til det.

**i** Rengjør melkesystemet av hygieniske grunner **daglig** når du har tilberedt melk.

### Maskinen skylles



Du kan når som helst starte en skylling manuelt.

- ▶ Sett et kar under kaffeutløpet.
- ▶ Trykk P-tasten.  
«Status vedlikehold»
- ▶ Trykk Rotary Switch.  
«Rens»
- ▶ Vri Rotary Switch til «Skyll» blir vist.
- ▶ Trykk Rotary Switch for å innlede skyllingen.  
«Maskinen skylles», «Melkesystemet skylles», det kommer vann ut av kaffeutløpet.  
Skyllingen stopper automatisk. Displayet viser «Velg produkt».

### Automatisk skylling av melkesystemet

15 minutter etter hver melketilberedning blir melkesystemet skylt **automatisk**. Sett derfor alltid et kar under cappuccinodysen etter tilberedning av melk.

Når «Rens melkesystemet» vises, kan skyllingen innledes med et trykk på Rotary Switch.

## Rengjøre melkesystemet

For at cappuccinodysen alltid skal fungere feilfritt, må den rengjøres **daglig** når du har tilberedt melk.

### FORSIKTIG

Det kan oppstå skader på maskinen og forekomme rester i vannet ved bruk av feil rengjøringsmiddel.

- ▶ Det må kun brukes originale JURA pleieprodukter.

**i** JURA rengjøringsmiddel for melkesystem kan kjøpes i faghandelen.

**i** Bruk beholderen som er inkludert i leveringsomfanget til å rengjøre melkesystemet.

- ▶ Trykk P-tasten.

«Status vedlikehold»

- ▶ Trykk Rotary Switch.

«Rens»

- ▶ Vri Rotary Switch til «Rengjør melkesystemet» vises.

- ▶ Trykk Rotary Switch.

«Rengjør melkesystemet»

- ▶ Trykk Rotary Switch en gang til.

- ▶ Trykk tasten «Start».

- ▶ Ta melkeslangen ut av melkebeholderen eller melkekartongen.

- ▶ Fyll rengjøringsmiddel for melkesystem opp til **nedre markering** i det fremre området av beholderen (merket med ☘).

- ▶ Fyll så vann opp til **øvre markering**.

- ▶ Sett beholderen under cappuccinodysen.

- ▶ Sett innstillingshjulet for cappuccinodysen på posisjon for melk ☑.

- ▶ Koble melkeslangen til beholderen.

**i** For å kunne koble melkeslangen riktig til beholderen, må melkeslangen være utstyrt med en koblingsdel.

- ▶ Trykk tasten «Neste».

«Melkesystemet renses», cappuccinodysen og melkeslangen blir rengjort.

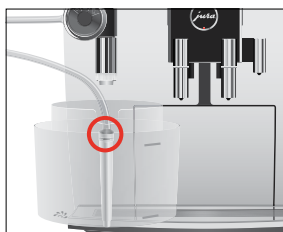
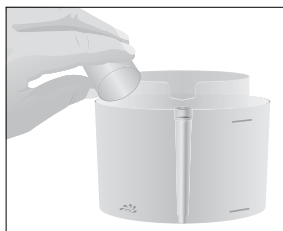

sv

no

da

fi

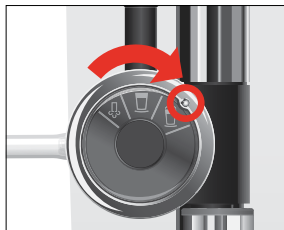

- ▶ Sett innstillingshjulet for cappuccinodysen ved det første korte avbruddet på posisjon for melkeskum ☹️.
- «Vann til rengjøring for steam»
- ▶ Skyll beholderen grundig og fyll det fremre området med friskt vann opp til den **øvre markeringen**.
- ▶ Sett den under cappuccinodysen og koble melkeslangen til beholderen igjen.
- ▶ Trykk tasten «Neste».
- «Melkesystemet renses», cappuccinodysen og melkeslangen skylles med friskt vann.
- Startskjermbildet vises.

## Ta fra hverandre og skylle cappuccinodysen

For at cappuccinodysen skal fungere feilfritt, og av hygieniske grunner, må den tas fra hverandre og skylles **daglig** når du har tilberedt melk.

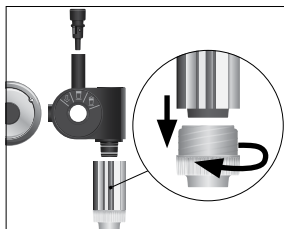

- ▶ Ta av melkeslangen og skyll den grundig under rennende vann.
- ▶ Trekk cappuccinodysen forsiktig ut nedover.
- ▶ Ta cappuccinodysen fra hverandre i sine enkeltdeler.
- ▶ Skyll alle delene under rennende vann. Ved sterkt inntørkede melkerester, legg enkeltdelene først i en opp løsning av 250 ml kaldt vann og 1 doseringshette JURA rengjøringsmiddel for melkesystem. Skyll deretter enkeltdelene grundig.
- ▶ Sett sammen cappuccinodysen igjen.

**i** Pass på at alle enkeltdeler er satt riktig og fast sammen, slik at cappuccinodysen fungerer optimalt.

- ▶ Sett cappuccinodysen fast på koblingsdelen.

## Sette inn filter

J6 trenger ikke avkalkes hvis du bruker filterpatronen CLARIS Smart. Hvis du ikke har satt inn filterpatronen under første oppstart, kan du gjøre det nå.



- ▶ Sett et kar under varmtvannsutløpet.
- ▶ Ta ut og tøm vanntanken.
- ▶ Klapp opp filterholderen.
- ▶ Sett den medleverte forlengelsen til filterpatronen oppå en filterpatron CLARIS Smart.





- ▶ Sett filterpatronen med forlengelsen inn i vanntanken.
- ▶ Lukk filterholderen. Du hører at den går i lås.
- ▶ Fyll vanntanken med friskt, kaldt vann og sett den inn igjen.

**i** Maskinen kjenner automatisk at du nettopp har satt inn filterpatronen.

«Bruk filter» / «Lagret»

«Filteret blir skylt», det kommer vann ut av varmtvannsutløpet.

Filterskyllingen stanser automatisk etter ca. 300 ml.

«Tøm dryppskålen»

- ▶ Tøm dryppskålen og sett den inn igjen.

«Bruk filter» / «Skylling av filter er gjennomført»

Displayet viser «Velg produkt». Din J6 er driftsklar igjen.

## Skifte filter

**i** Så snart filterpatronen er oppbrukt (avhengig av den innstilte vannhardheten), forlanger J6 et filterskift.

**i** Filterpatronen CLARIS Smart kan kjøpes i faghandelen.

**Forutsetning:** Displayet viser «Bytt filter».

- ▶ Sett et kar under varmtvannsutløpet.
- ▶ Ta ut og tøm vanntanken.
- ▶ Klapp opp filterholderen og ta ut den gamle filterpatronen CLARIS Smart og forlengelsen.
- ▶ Sett forlengelsen til filterpatronen opp på en **ny** CLARIS Smart filterpatron.



- ▶ Sett filterpatronen med forlengelsen inn i vanntanken.
- ▶ Lukk filterholderen. Du hører at den går i lås.
- ▶ Fyll vanntanken med friskt, kaldt vann og sett den inn igjen.

**i** Maskinen kjenner automatisk at du nettopp har skiftet ut filterpatronen.

«Bytt filter» / «Lagret»

«Filteret blir skylt», det kommer vann ut av varmtvannsutløpet.

«Tøm dryppskålen»

sv

no

da

fi

- ▶ Tøm dryppskålen og sett den inn igjen.  
«Bytt filter», «Skylling av filter er gjennomført»  
Displayet viser «Velg produkt». Din J6 er driftsklar igjen.

## Maskinen rengjøres

Etter 180 tilberedninger eller 80 innkoblings skyllinger krever J6 en rengjøring.

### FORSIKTIG

Det kan oppstå skader på maskinen og forekomme rester i vannet ved bruk av feil rengjøringsmiddel.

- ▶ Det må kun brukes originale JURA pleieprodukter.

- i** Rengjøringsprogrammet varer ca. 20 minutter.
- i** Rengjøringsprogrammet må ikke avbrytes. Dette vil påvirke kvaliteten på rengjøringen.
- i** JURA rengjøringstabletter kan kjøpes i faghandelen.

**Forutsetning:** Displayet viser «Rengjør med tablett».

- ▶ Trykk P-tasten.  
«Rens»
- ▶ Trykk Rotary Switch.
- ▶ Trykk tasten «Start».
- ▶ Trykk tasten «Start» en gang til.  
«Tøm kaffegrutbeholderen»
- ▶ Tøm dryppskålen og kaffegrutbeholderen og sett dem inn igjen.  
«Trykk på programmeringshjulet»
- ▶ Sett et kar hver under kaffeutløpet og under cappuccino-dysen.
- ▶ Trykk Rotary Switch.  
«Maskinen blir rengjort», det kommer vann ut av kaffeutløpet.  
Prosessen avbrytes, «Legg i resetablett».
- ▶ Åpne dekselet for påfyllingstrakten for malt kaffe.
- ▶ Legg en JURA rengjøringstablett i påfyllingstrakten.
- ▶ Lukk dekselet for påfyllingstrakten.  
«Trykk på programmeringshjulet»



- ▶ Trykk Rotary Switch.  
«Maskinen blir rengjort», det kommer flere ganger vann ut av kaffeutløpet og cappuccinodysen.  
Prosessen stopper automatisk.  
«Tøm kaffegrutbeholderen»
- ▶ Tøm dryppskålen og kaffegrutbeholderen og sett dem inn igjen.  
Rengjøringen er avsluttet. Startskjermbildet blir vist.

## Maskinen avkalkes

J6 forkalket under bruk og krever avkalking automatisk. Forkalkingen er avhengig av vannets hardhetsgrad.

- i** Hvis det brukes en filterpatron CLARIS Smart, får du ikke beskjed om avkalking.

- 
- ⚠ FORSIKTIG** Avkalkingsmiddel kan irritere huden og øynene ved direkte kontakt.
    - ▶ Unngå hud- og øyekontakt.
    - ▶ Avkalkingsmiddelet må skylles av med rent vann. Lege må oppsøkes hvis du har fått avkalkingsmiddel i øynene.

- 
- FORSIKTIG** Det kan oppstå skader på maskinen og forekomme rester i vannet ved bruk av feil avkalkingsmiddel.
    - ▶ Det må kun brukes originale JURA pleieprodukter.

- 
- FORSIKTIG** Hvis avkalkingsprosessen avbrytes, kan det oppstå skader på maskinen.
    - ▶ Fullfør avkalkingen.

- 
- FORSIKTIG** Det kan oppstå skader på følsomme flater (f.eks. marmor) ved kontakt med avkalkingsmiddelet.
    - ▶ Sprut må fjernes omgående.

- 
- i** Avkalkingsprogrammet varer ca. 45 minutter.
  - i** JURA avkalkingstabletter kan kjøpes i faghandelen.

**Forutsetning:** Displayet viser «Avkalk maskinen».

- ▶ Trykk P-tasten.  
«Avkalk»
- ▶ Trykk Rotary Switch.
- ▶ Trykk tasten «Start».

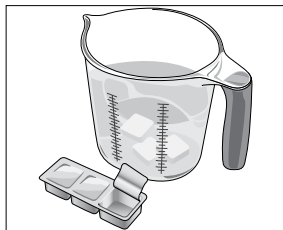

- ▶ Trykk tasten «**Start**» en gang til.  
«**Tøm dryppskålen**»
- ▶ Tøm dryppskålen og kaffegrutbeholderen og sett dem inn igjen.  
«**Avkalkingsmiddel i vanntank**»
- ▶ Ta ut og tøm vanntanken.
- ▶ Løs 3 JURA-avkalkingstabletter fullstendig opp i et kar med 500 ml vann. Dette kan ta noen minutter.
- ▶ Fyll opp løsningen i den **tomme** vanntanken og sett den inn.

- ▶ Sett et kar hver under varmtvannsutløpet og under cappuccinodysen.

«**Trykk på programmeringshjulet**»

- ▶ Trykk Rotary Switch.  
«**Maskinen blir avkalket**», det kommer vann ut av varmtvannsutløpet og ut av cappuccinodysen flere ganger. Prosessen avbrytes, «**Tøm dryppskålen**».

- ▶ Tøm dryppskålen og kaffegrutbeholderen og sett dem inn igjen.

«**Fyll vanntanken**»

- ▶ Ta ut vanntanken og skyll den grundig.
- ▶ Fyll vanntanken med friskt, kaldt vann og sett den inn igjen.

«**Trykk på programmeringshjulet**»

- ▶ Sett et kar hver under cappuccinodysen og under kaffe- og varmtvannsutløpet.

- ▶ Trykk Rotary Switch.

«**Maskinen blir avkalket**», Avkalkingen fortsetter.

Prosessen avbrytes, «**Tøm dryppskålen**».

- ▶ Tøm dryppskålen og kaffegrutbeholderen og sett dem inn igjen.

Avkalkingen er avsluttet. Startskjermbildet vises.

**i** Ved uforutsett brudd på avkalkingsprosessen må vanntanken skylles grundig.

## Rengjøre bønnebeholderen

Kaffebønner kan ha et tynt fettlag som fester seg til veggene i bønnebeholderen. Disse restene kan påvirke kafferesultatet negativt. Rengjør derfor bønnebeholderen med jevne mellomrom.

**Forutsetning:** Displayet viser «Fyll bønnebeholderen».

- ▶ Slå av maskinen med på/av-tasten .
- ▶ Åpne dekselet for bønnebeholderen og ta av aromadekselet.
- ▶ Rengjør bønnebeholderen med en tørr, myk klut.
- ▶ Fyll kaffebønner i bønnebeholderen, lukk aromadekselet og dekselet på bønnebeholderen.

## Avkalke vanntanken

Vanntanken kan forkalkes. For å garantere feilfri funksjon, må vanntanken avkalkes med jevne mellomrom.

- ▶ Ta ut vanntanken.
- ▶ Hvis du bruker en CLARIS Smart filterpatron, ta den ut.
- ▶ 3 JURA avkalkingstabletter løses helt opp i en fullstendig fylt vanntank.
- ▶ La vanntanken med avkalkingsløsningen stå i flere timer (f.eks. over natten).
- ▶ Ta ut vanntanken og skyll den grundig.
- ▶ Hvis du bruker en CLARIS Smart filterpatron, sett den inn igjen.
- ▶ Fyll vanntanken med friskt, kaldt vann og sett den inn igjen.

sv

no

da

fi

## 6 Meldinger i displayet

Melding	Årsak/følge	Tiltak
«Fyll vanntanken»	Vanntanken er tom. Tilberedning er ikke mulig.	► Fyll vanntanken (se kapittel 3 «Daglig drift – Fulle vanntanken»).
«Tøm kaffegrutbeholderen»	Kaffegrutbeholderen er full. Tilberedning er ikke mulig.	► Tøm kaffegrutbeholderen og dryppskålen (se kapittel 3 «Daglig drift – Daglig pleie»).
«Dryppskålen er satt inn feil»	Dryppskålen er ikke satt inn eller den er satt inn feil. Tilberedning er ikke mulig.	► Sett inn dryppskålen.
«Fyll bønnebeholderen»	Bønnebeholderen er tom. Du kan ikke tilberede noen kaffespesialiteter; tilberedning av varmt vann eller melk er mulig.	► Fyll bønnebeholderen (se kapittel 1 «Klargjøring og oppstart – Fulle bønnebeholderen»).
«Rens melkesystemet»	J6 krever skylling av melkesystemet.	► Trykk Rotary Switch for å innlede skyllingen eller vent i 15 minutter til skyllingen starter automatisk (se kapittel 5 «Pleie – Automatisk skylling av melkesystemet»).
«Bytt filter»	Filterpatronenes virkning er slutt. J6 krever skifte av filter.	► Skift ut CLARIS Smart filterpatron (se kapittel 5 «Pleie – Skifte filter»).
«Rengjør med tablett»	J6 krever rengjøring.	► Gjennomfør rengjøringen (se kapittel 5 «Pleie – Maskinen rengjøres»).
«Avkalk maskinen»	J6 krever avkalking.	► Gjennomfør en avkalking (se kapittel 5 «Pleie – Maskinen avkalkes»).
«Ikke nok filtermalt kaffe»	Det er fylt for lite malt kaffe, J6 avbryter prosessen.	► Fyll på mer malt kaffe ved neste tilberedning (se kapittel 2 «Tilberedning – Malt kaffe»).
«Maskin for varm»	Systemet er for varmt til å starte et pleieprogram.	► Vent i noen minutter til systemet er avkjølt, eller tilbered en kaffespesialitet eller varmt vann.

## 7 Rette feil

Problem	Årsak/følge	Tiltak
Det oppstår for lite skum ved oppskumming av melk, eller melken spruter ut av cappuccinodysen.	Cappuccinodysen er tilsmusset.	<ul style="list-style-type: none"> <li>▶ Rengjør cappuccinodysen (se kapittel 5 «Pleie – Rengjøre melkesystemet»).</li> <li>▶ Ta cappuccinodysen fra hverandre og skyll den (se kapittel 5 «Pleie – Ta fra hverandre og skyll cappuccinodysen»).</li> </ul>
Ved tilberedning av kaffe kommer kaffen bare ut i dråper.	Kaffen er for finmalt og tetter systemet. Eventuelt ble vannhardheten ikke riktig innstilt.	<ul style="list-style-type: none"> <li>▶ Innstill kvernen grovere (se kapittel 2 «Tilberedning – Stille inn kvernen»).</li> <li>▶ Gjennomfør en avkalking (se kapittel 5 «Pleie – Maskinen avkalles»).</li> </ul>
«Fyll vanntanken» vises til tross for at vanntanken er full.	Vanntankflottøren er fastklemt.	▶ Avkalk vanntanken (se kapittel 5 «Pleie – Avkalke vanntanken»).
Det kommer lite eller ikke noe vann eller damp ut av cappuccinodysen. Pumpelyden er svært lav.	Koblingsdelen for cappuccinodysen kan være tilstoppet av melkerester eller kalkbiter som har løsnet under avkalkingen.	<ul style="list-style-type: none"> <li>▶ Ta av cappuccinodysen.</li> <li>▶ Skru den svarte koblingsdelen av med sekskantåpningen på doseringsskjeen for malt kaffe.</li> <li>▶ Rengjør koblingsdelen grundig.</li> <li>▶ Skru koblingsdelen til med hånden.</li> <li>▶ Vri den forsiktig fast med sekskantåpningen på doseringsskjeen, med maksimalt en kvart omdreining.</li> </ul>
Kvernen lager svært mye støy.	Det er fremmedlegemer i kvernen.	▶ Kundeservice må kontaktes i det landet du befinner deg i (se kapittel 11 «JURA-kontakter / rettslige henvisninger»).
«Error 2» eller «Error 5» vises.	Hvis maskinen har vært utsatt for kulde i lengre tid, kan oppvarmingen være sperret av sikkerhetsårsaker.	▶ Varm opp maskinen ved romtemperatur.
Andre «Error»-meldinger blir vist.	–	▶ Slå av J6 med på/av-tasten  . Ta kontakt med kundeservice i det landet du befinner deg i (se kapittel 11 «JURA-kontakter / rettslige henvisninger»).

**i** Dersom feilene ikke kunne utbedres, må kundeservice kontaktes i det landet du befinner deg i (se kapittel 11 «JURA-kontakter / rettslige henvisninger»).

## 8 Transport og miljøvennlig kassering

### Transport / tømme systemet



Oppbevar emballasjen til J6. Den brukes som beskyttelse under transport.

For å beskytte J6 mot frost under transport, må systemet tømmes.

- ▶ Ta melkeslangen ut av cappuccinodysen.
- ▶ Sett et kar under cappuccinodysen.
- ▶ Vri Rotary Switch til «Melk» er i fokus.
- ▶ Trykk Rotary Switch.
- ▶ «Melk», det kommer varm damp ut av cappuccinodysen.
- ▶ Ta ut og tøm vanntanken.
- ▶ Vri Rotary Switch til «60 sek.» blir vist.  
Det kommer damp ut av cappuccinodysen helt til systemet er tomt.
- ▶ «Fyll vanntanken»
- ▶ Trykk på/av-tasten .
- ▶ Din J6 er slått av.

### Kassering

Gamle maskiner må kasseres på en miljøvennlig måte.



Gamle maskiner inneholder verdifulle materialer som kan resirkuleres og utnyttes. Derfor må gamle maskiner kasseres via egnede oppsamlingssystemer.



## 9 Tekniske data

Spenning	220–240 V ~, 50 Hz
Effekt	1450 W
Samsvarsmerke	<b>CE</b>
Energiforbruk «Spar strøm» / «Aktiv»	ca. 6 Wh
Energiforbruk «Spar strøm» / «Inaktiv»	ca. 11 Wh
Pumpetrykk	statisk maks. 15 bar
Volum vanntank	2,1 l
Volum bønnebeholder	250 g
Volum kaffegrutbeholder	maks. 16 porsjoner
Kabellengde	ca. 1,1 m
Vekt	10,7 kg
Mål (B × H × D)	28,5 × 34,2 × 43,3 cm

sv

no

da

fi

## 10 Indeks

### A

- Adresser 94
- Aromadeksel
  - Bønnebeholder med aromadeksel 52
- Automatisk utkobling 73
- Avkalke
  - Maskin 83
  - Vanntank 85
- Avsøke informasjon 77

### B

- Bønnebeholder
  - Bønnebeholder med aromadeksel 52
  - Fylle 58
  - Rengjøre 85

### C

- Cappuccino 65
- Cappuccinodyse
  - Ta fra hverandre og skylle 80
- Cappuccino-rengjøring
  - Rengjøre melkesystemet 79

### D

- Daglig pleie 68
- Deksel
  - Bønnebeholder 52
  - Påfyllingstrakt for malt kaffe 52
  - Tilbehørsrom 52
  - Vanntank 52
- Display 53
- Display, meldinger 86
- Dobbelt produkt 64
- Doseringskje for malt kaffe 52
- Dreiebryter for innstilling av malegrad 52
- Dryppskål 52
- Dyse
  - Cappuccinodyse 52

### E

- Endre tastetilordning 72
- Energisparemodus 74
- Enhet for vannmengde 75
- Espresso 64
  - To espresso 64
- Espresso macchiato 65

### F

- Fabrikkinnstilling
  - Sette innstillinger tilbake på fabrikkinnstilling 76
- Feil
  - Rette feil 87
- Filter
  - Sette inn 80
  - Skifte 81
- Filterpatron CLARIS Smart
  - Sette inn 80
  - Skifte 81
- Flat white 65
- Første oppstart 59
  - Med aktivering av filterpatron 60
  - Uten aktivering av filterpatron 61
- Fylle
  - Bønnebeholder 58
  - Vanntank 68

### G

- Gjøre produkter personlige 72

### H

- Hjemmeside 58
- Hotline 94

### I

- Innstillinger
  - Varige innstillinger i programmeringsmodus 70
- Internett 58

### J

- JURA
  - Internett 58
  - Kontakter 94

### K

- Kaffe 64
  - To kaffe 64
- Kaffegrutbeholder 52
- Kaffe med melk 65
- Kaffeutløp
  - Høyde- og breddejusterbart kaffeutløp 52
- Kassering 88
- Koble til tilleggsapparat 62
- Kontakter 94

- Kopplattform 52
  - Kort veiledning 58
  - Kundeservice 94
- L**
- Latte macchiato 65
  - Legge inn produkter 72
  - Lysstyrke på displayet 75
- M**
- Malegrad
    - Dreiebryter for innstilling av malegrad 52
    - Stille inn kvernen 67
  - Malt kaffe 65
    - Doseringskje for malt kaffe 52
  - Maskin
    - Avkalke 83
    - Daglig pleie 68
    - Oppstilling 58
    - Regelmessig pleie 69
    - Rengjøre 82
    - Skylling 78
    - Slå av 69
    - Slå på 68
  - Meldinger i displayet 86
  - Melk
    - Tilkobling av melk 62
  - Melkesystem
    - Rengjøre 79
  - Melkeutløp 52
  - Mulige tilberedninger 63
- N**
- Nettkabel 52
  - Nettsted 58
- O**
- Oppstart, første 59
    - Med aktivering av filterpatron 60
    - Uten aktivering av filterpatron 61
  - Oppstilling
    - Oppstilling av maskinen 58
- P**
- Påfyllingstrakt
    - Påfyllingstrakt for malt kaffe 52
  - Pleie 78
    - Daglig pleie 68
    - Regelmessig pleie 69
- Problemer
- Rette feil 87
- Produktinnstillinger
- Tilpasse 71
- Programmeringsmodus 70
- Automatisk utkobling 73
  - Avsøke informasjon 77
  - Energisparemodus 74
  - Enhet for vannmengde 75
  - Kopiere produkter 72
  - Legge inn produkter 72
  - Lysstyrke på displayet 75
  - Sette innstillinger tilbake på fabrikkinnstilling 76
  - Språk 76
    - Stille inn vannhardhet 74
- Pulverkaffe
- Malt kaffe 65
- R**
- Regelmessig pleie 69
  - Rengjøre
    - Bønnebeholder 85
    - Maskin 82
  - Rette feil 87
  - Riktig bruk 54
  - Ristretto 64
    - To ristretto 64
  - Rondellvisning 63
  - Rotary Switch 53
  - Roterende utvalg 63
- S**
- Servicegrensesnitt 52
  - Sikkerhet 54
  - Sikkerhetsinformasjon 54
  - Skylling
    - Apparat 78
  - Skylling av melkesystemet 78
  - Slå av 69
  - Slå på 68
  - Språk 76
  - Strømtilkobling
    - Tekniske data 89
  - Symbolbeskrivelse 51

sv

no

da

fi

## Index

### T

- Ta fra hverandre
  - Cappuccinodyse 80
- Tast
  - På/av-tast 53
  - P-tast (programmering) 53
- Tekniske data 89
- Telefon 94
- Tilberedning 63, 65
  - Cappuccino 65
  - Espresso 64
  - Espresso macchiato 65
  - Flat white 65
  - Kaffe 64
  - Kaffe med melk 65
  - Latte macchiato 65
  - Malt kaffe 65
  - Med ett tastetrykk 63
  - Ristretto 64
  - To espresso 64
  - To kaffe 64
  - To kaffespesialiteter 64
  - To ristretto 64
  - Varmtvann 67
  - Via rondellen 63
- Tilpasse produktinnstillinger 71
- Tilpasse vannmengden permanent til koppstørrelsen 66
- Tømme systemet 88
- To produkter 64
- Trådløs forbindelse 62
- Transport 88

### U

- Utkobling
  - Automatisk utkobling 73
- Utløp
  - Varmtvannsutløp 52
- Utskiftbart melkeutløp 52

### V

- Vannhardhet
  - Fastsette vannhardhet 58
  - Stille inn vannhardhet 74
- Vanntank 52
  - Avkalke 85
  - Fylle 68
- Varige innstillinger i programmeringsmodus 70

- Varmtvann 67
- Varmtvannsutløp 52
- Vedlikehold
  - Daglig pleie 68
  - Regelmessig pleie 69

sv

no

da

fi

## 11 JURA-kontakter / rettslige henvisninger

JURA Elektroapparate AG  
Kaffeeweltstrasse 10  
CH-4626 Niederbuchsiten  
Tlf. +41 (0)62 38 98 233

- @ Flere kontaktdata for ditt land finnes på [www.jura.com](http://www.jura.com).
- @ Hvis du trenger hjelp til betjening av maskinen, finner du svar på [www.jura.com/service](http://www.jura.com/service).

**Direktiver** Maskinen oppfyller følgende direktiver:

- 2014/35/EU – Lavspenningsdirektiv
- 2014/30/EU – Elektromagnetisk kompatibilitet
- 2009/125/EU – Energidirektiv
- 2011/65/EU – RoHS-direktiv

**Tekniske endringer** Vi forbeholder oss retten til tekniske endringer. Illustrasjonene som er brukt i denne instruksjonsboka er stilisert, og viser ikke maskinens originalfarger. Detaljene i din J6 kan avvike.

**Tilbakemelding** Din mening er viktig for oss! Bruk kontaktmuligheten på [www.jura.com](http://www.jura.com).

**Opphavsrett** Instruksjonsboka inneholder informasjon som er beskyttet av loven om opphavsrett. Kopiering eller oversetting til et annet språk er ikke tillatt uten skriftlig godkjenning fra JURA Elektroapparate AG.