

jura®





Käyttöohjeet A1/A100

A1/A100 kahvikoneesi



| | |
|--|-----------|
| A1/A100 kahvikoneesi | 2 |
| Symbolien kuvaukset..... | 3 |
| Säätimet | 4 |
| Tärkeitä tietoja | 6 |
| Oikea käyttö..... | 6 |
| Turvallisuutesi vuoksi..... | 6 |
| 1 Valmistelut ja käyttöönotto | 8 |
| Koneen asennus..... | 8 |
| Papusäiliön täyttäminen..... | 8 |
| Ensimmäinen käyttöönotto..... | 9 |
| Ensimmäinen käyttökerta suodattimen aktivoinnilla..... | 9 |
| Ensimmäinen käyttöönotto ilmansuodatinpatruunan aktivointia..... | 9 |
| Vesisäiliön täyttäminen..... | 10 |
| Veden kovuuden määrittäminen..... | 10 |
| 2 Valmistus | 11 |
| Ristretto, espresso ja kahvi..... | 11 |
| Kupin kokoa vastaavan vesimäärän pysyvä asetus..... | 11 |
| Valmiiksi jauhettu kahvi..... | 11 |
| Kahvimyllyn säätäminen..... | 12 |
| 3 Päivittäinen käyttö | 13 |
| Koneen päälle kytkentä..... | 13 |
| Päivittäinen huolto..... | 13 |
| Koneen päältä kytkentä..... | 13 |
| 4 Pysyvät asetukset ohjelmointitilassa | 13 |
| Suodattimen asennus ja aktivointi..... | 13 |
| Veden kovuuden asettaminen..... | 14 |
| Automaattinen virrankatkaisu..... | 14 |
| 5 Huolto | 15 |
| Koneen puhdistus..... | 15 |
| Kalkinpoisto koneesta..... | 16 |
| Suodattimen vaihto..... | 17 |
| Kalkinpoisto vesisäiliöstä..... | 17 |
| Papusäiliön puhdistaminen..... | 18 |
| 6 Symbolinäytölle tulevat ilmoitukset | 18 |
| 7 Vianetsintä | 19 |
| 8 Kuljetus ja ympäristöystävällinen hävittäminen | 20 |
| Kuljetus / Järjestelmän tyhjentäminen..... | 20 |
| Hävittäminen..... | 20 |
| 9 Tekniset tiedot | 20 |
| 10 Hakemisto | 21 |
| 11 JURA yhteystiedot / Juridiset tiedot | 24 |

Symbolien kuvaukset

Varoituksia

| | |
|---|---|
|  VAROITUS | Kiinnitä aina huomiota tietoihin, jotka on merkitty sanoilla VAARA tai VAROITUS. |
|  VAARA | Merkkisana VAROITUS kiinnittää huomiosi vakavan loukkaantumisen vaaraan ja merkkisana VAARA vähäisemmän vamman vaaraan. |
| VAARA | VAARA kiinnittää huomion koneelle mahdollisesti aiheutuviin vahinkoihin. |

Käytetyt symbolit

- | | |
|---|---|
|  | Kehotus ryhtyä toimenpiteisiin. Tämä symboli merkitsee sitä, että Sinua kehoitetaan ryhtymään toimenpiteeseen. |
|  | Tietoa ja vinkejä, jotka tekevät JURA-laitteesi käytöstä vieläkin helpompaa. |

Säätimet

Säätimet

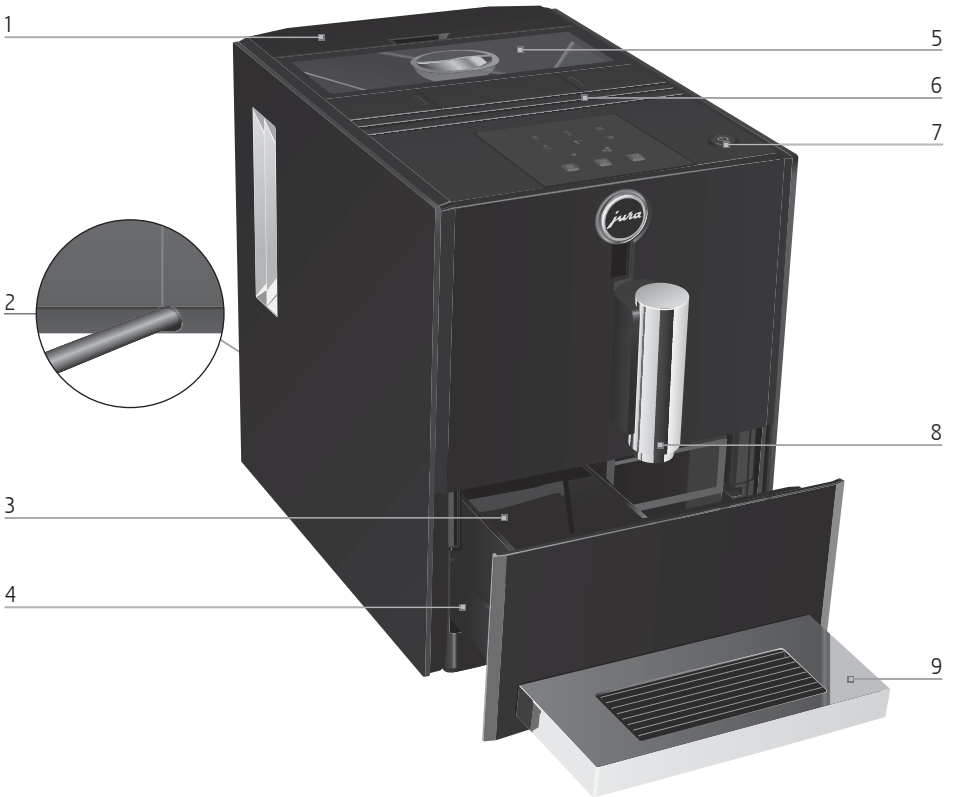

- 1 Vesisäiliö
- 2 Verkkojohto (laitteen takaosa)
- 3 Kahvinporosäiliö
- 4 Tippakaukalo

- 5 Papsäiliö, jossa aromit säilyttävä kansi
- 6 Ilmanvaihtoaukot
- 7 On/Off -painike
- 8 Kahvisuutin, jonka korkeus säädettävissä
- 9 Kuppitalo

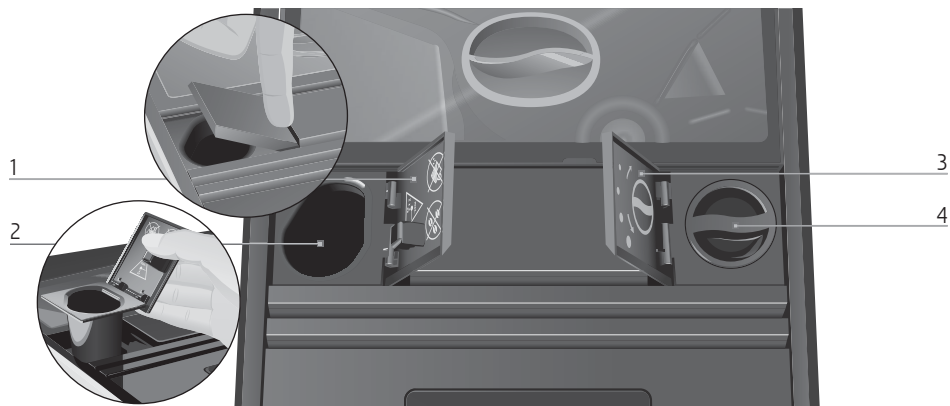

- | | | | |
|---|--|---|--------------------------------------|
| 1 | Valmiiksi jauhetun kahvin täyttösuppilon kansi | 3 | Kahvimyllyn säätökytkimen suojakansi |
| 2 | Valmiiksi jauhetun kahvin täyttösuppilo | 4 | Kahvimyllyn säätökytkin |



- | | | | |
|---|----------------------------------|-------|------------------------------|
| 1 | Symbolinäyttö | ☉ | “Normaali” kahvin voimakkuus |
| | Kalkinpoisto-symboli | ☉☉ | “Vahva” kahvin voimakkuus |
| | Suodatin-symboli | ☉☉☉ | Ristretto -symboli |
| | Puhdistus-symboli | ☉☉☉☉ | Espresso -symboli |
| | Vesisäiliö-symboli | ☉☉☉☉☉ | Kahvi-symboli |
| | Valmiiksi jauhettu kahvi-symboli | | |
| | Kahvinporosäiliö-symboli | | |

Tärkeitä tietoja

Oikea käyttö

Laite on suunniteltu ja tarkoitettu kotitalouskäyttöön. Se on tarkoitettu vain kahvin valmistamiseen. Kaikki muunlainen käyttö on määräysten vastaista. JURA Elektroapparate AG ei vastaa seurauksista, jotka johtuvat määräysten vastaisesta käytöstä.

Ennen kuin alat käyttää konetta, lue nämä ohjeet huolellisesti ja kokonaan läpi ja noudata niitä. Takuuhuolto ei ole käytettävissä sellaisten vahinkojen ja vikojen korjaamiseen, jotka ovat aiheutuneet siitä, että käyttöohjeita ei ole noudatettu. Säilytä tätä käyttöohjetta kahvikoneen läheisyydessä ja luovuta se seuraavalle käyttäjälle laitteen mukana.

Turvallisuutesi vuoksi

Lue huolellisesti seuraavat tärkeät turvallisuusohjeet ja noudata niitä.

Näin vältät sähköiskusta aiheutuvan hengenvaaran:

- Älä käytä koskaan laitetta, jossa on vaurioita tai jonka verkkojohto on vaurioitunut.
- Jos havaitset merkkejä vaurioista, esimerkiksi savun hajua, irrota

laite heti verkosta ja ota yhteyttä JURAn huoltopalveluun.

- Jos tämän laitteen verkkojohto on vaurioitunut, se on jätettävä suoraan JURAn korjattavaksi tai toimitettava JURAn valtuuttamaan huoltoliikkeeseen.
- Varmista, että JURA-kahvikonetta eikä sen sähköjohtoa ole sijoitettu kuumien pintojen lähelle.
- Varmista, että virtajohto ei jää minnekään kiinni eikä hankaa teräviä kulmia vasten.
- Älä koskaan avaa ja korjaa laitetta itse. Älä tee laitteeseen mitään muutoksia, joita ei ole kuvattu käyttöohjeessa. Laitteessa on sähköä johtavia osia. Avaaminen aiheuttaa hengenvaaran. Korjauksia saavat tehdä vain JURAn valtuuttamat huoltoliikkeet käyttäen alkuperäisiä vara- ja lisäosia.

Vaurioitunut laite ei ole turvallinen ja voi aiheuttaa loukkaantumisia ja tulipalon:

- Älä koskaan jätä verkkojohtoa roikkumaan vapaana. Verkkojohto voi aiheuttaa kompastumisen tai vaurioitua.
- Suojaa JURA-laitetta sään vaikutuksilta, esim. sateelta, pakkaselta ja suoralta auringonpaisteelta.

- Älä upota JURA-laitetta, verkkojohtoa tai liitäntöjä veteen.
 - Älä laita JURA-laitetta tai sen yksittäisiä osia astianpesukoneeseen.
 - Ennen laitteen puhdistamista kytke JURA pois päältä On/Off-painikkeella. Pyyhi JURA-kahvikoneesi aina mieluummin kostealla kuin märällä rätillä ja suoja se pitkäaikaisilta vesiroiskeilta.
 - Liitä kone ainoastaan arvokilvessä ilmoitettuja tietoja vastaavaan verkkojännitteeseen. Arvokilpi sijaitsee JURA-laitteesi alapuolella. Lisätietoja löydät näistä käyttöohjeista (katso Lukua 9, ”Tekniset tiedot”).
 - Käytä ainoastaan alkuperäisiä JURA -hoitotuotteita. Sellaisten tuotteiden käyttö, jotka eivät ole JURAn nimenomaisesti suosittelemia, voi vahingoittaa kahvikonetta.
 - Älä käytä lisäaineilla käsiteltyjä kahvipapuja tai karamellisoituja kahvipapuja.
 - Täytä vesisäiliö vain raikkaalla, kylmällä vedellä.
 - Älä laita papsäiliöön vettä.
 - Jos olet pidemmän aikaa pois laitteen käyttöpaikalta, katkaise laitteesta virta On/Off-painikkeella ja irrota pistoke seinästä.
 - Lapset saavat huoltaa tai puhdistaa laitetta ainoastaan vastuullisen täysi-ikäisen henkilön valvonnassa.
 - Älä anna lasten leikkiä koneella.
 - Älä päästä alle 8-vuotiaita lapsia koneen lähelle tai valvo heitä koko ajan.
 - 8-vuotiaat ja sitä vanhemmat lapset saavat käyttää laitetta ilman valvontaa vain, jos heitä on opastettu käyttämään sitä turvallisesti. Lasten tulee kyetä tunnistamaan ja ymmärtämään laitteen virheellisestä käytöstä aiheutuvat mahdolliset vaarat.
- Henkilöt, mukaan lukien lapset,
- jotka fyysisten, sensoristen tai henkisten ominaisuuksiensa tai
 - kokemattomuutensa tai tietämättömyytensä
 - takia eivät kykene käyttämään laitetta turvallisesti,
- saavat käyttää laitetta vain vastuussa olevan henkilön valvonnassa tai ohjauksessa.
- Turvallisuus CLARIS Blue -suodatinpatruunoita käsiteltäessä:
- Säilytä suodatinpatruunat lasten ulottumattomissa.

1 Valmistelut ja käyttöönotto

- Säilytä suodatinpatruunat kuivassa paikassa ja suljetussa pakkauksessa.
- Suojaa suodatinpatruunat kuumuudelta ja suoralta auringonpaisteelta.
- Älä käytä vaurioituneita suodatinpatruunoita.
- Älä avaa suodatinpatruunoita.

1 Valmistelut ja käyttöönotto

Tästä luvusta löydät tiedot, joiden avulla pystyt käyttämään omaa JURA-kahvikonettasi ongelmitta. Valmistele oma JURA-kahvikoneesi vaihe kerrallaan, jotta pääset nauttimaan ensimmäisestä täydellisestä kahvikupillisestasi.

- i** Käy kotisivuillamme. **JURAN kotisivuilta** (www.jura.com) löydät lisäksi mielenkiintoisia ja ajan tasalla olevia omaa JURA -laitettasi sekä kaikkia kahviin liittyviä asioita koskevia tietoja.

Koneen asennus

Asentaessasi JURA-laitetta käyttöä varten ota seuraavat asiat huomioon:

- Aseta laite vaakatasossa olevalle tasolle, joka ei ole arka vedelle.
- Valitse JURA-laitteen sijoituspaikka niin, että laite on suojassa ylikuumentumiselta. Huolehdi, että ilmanvaihtoaukot eivät peity.

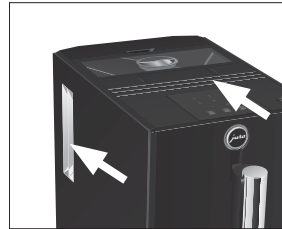

Papusäiliön täyttäminen

VAARA

Lisäaineilla (esim. sokerilla) käsitellyt pavut, valmiiksi jauhettu tai pakastekuivattu kahvi vahingoittaa kahvimylyä.

- ▶ Täytä papusäiliö vain paahdetuilla, käsittelemättömillä kahvipavuilla.
- ▶ Ota papusäiliön aromit säilyttävä kansi pois.
- ▶ Poista mahdollinen lika tai vieraat esineet, joita saattaa olla papusäiliössä.

- ▶ Lisää kahvipavut papisäiliöön.
- ▶ Sulje papisäiliö.

Ensimmäinen käyttöönotto

Ensimmäisen käyttöönoton aikana voit valita, haluatko käyttää JURA-laitetta CLARIS Blue -suodatinpatruunan **kanssa** vai **ilman** sitä. Suosittelemme, että suodatinpatruunaa käytetään, kun veden kovuus on vähintään 10° dH. Jos et tiedä käytetyn veden kovuutta, voit selvittää sen seuraavaksi (katso luku 1 ”Valmistelut ja käyttöönotto – Veden kovuuden määrittäminen”).



- i** On/Off-painike toimii myös virtakytkimenä. Kun JURA-laitteesta katkaistaan virta, se ei kuluta valmiustilan energiaa.

⚠ VAROITUS



Sähköiskusta aiheutuva hengenvaara vaurioitunutta verkkojohtoa käytettäessä.

- ▶ Älä käytä koskaan laitetta, jossa on vaurioita tai jonka verkkojohto on vaurioitunut.

Edellytys: Papisäiliö on täytetty.

- ▶ Liitä verkkojohdon pistoke pistorasiaan.
- 🔌 ▶ Paina On/Off-painiketta laitteen käynnistämiseksi. Kalkinpoisto-symboliin  ja Suodatin-symboliin  syttyy valo.
- i** ▶ Päätä nyt, haluatko käyttää JURA-laitetta CLARIS Blue -suodatinpatruunan **kanssa** vai **ilman** sitä.

Ensimmäinen käyttökerta suodattimen aktivoinnilla

-  ▶ Kosketa Suodatin-symbolia. Vesisäiliö-symboliin  syttyy valo.
- ▶ Irrota vesisäiliö.
- ▶ Avaa suodattimen pidin.



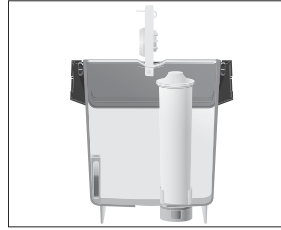

- ▶ Aseta suodatinpatruuna vesisäiliöön kevyesti painamalla.





- ▶ Sulje suodattimen pidin. Se lokahtaa kuuluvasti paikalleen.

- i** Suodatin lakkaa toimimasta kahden kuukauden kuluttua. Aseta päivämäärä vesisäiliössä olevan suodattimen pitimen päivämäärälevyyn.

- ▶ Täytä vesisäiliö raikkaalla, kylmällä vedellä ja laita se takaisin paikalleen. Suodatin-symboliin  syttyy valo.

-  ▶ Kosketa Suodatin-symbolia. ,  ja  -symbolit vilkkuvat. Suodatin huuhdellaan ja vesi valuu suoraan tippakaukalo.

Suodattimen huuhtelu pysähtyy automaattisesti. Kone lämpenee.

,  ja  -symbolit vilkkuvat. Kone

huuhdellaan, vesi valuu ulos kahvisuuttimesta. Huuhtelu pysähtyy automaattisesti. Kahvinporosäiliö-symboliin  syttyy valo.

- ▶ Tyhjennä kahvinporosäiliö ja tippakaukalo ja huuhto ne lämpimällä vedellä.

- ▶ Laita kahvinporosäiliö ja tippakaukalo takaisin paikoilleen.

Ristretto , Espresso  ja Kahvi 

-symboleihin sekä ”vahvan” kahvin voimakkuuden  -symboliin syttyy valo.

JURA-laitteesi on käyttövalmis.

Ensimmäinen käyttöönotto ilmansuodatinpatruunan aktivointia

Jos et halua käyttää CLARIS Blue-suodatinpatruunaa, sinun täytyy asettaa veden kovuus. Käytävissä on seuraavat veden kovuuden asetukset:

| Veden kovuus | Näytettävä(t) symboli(t) |
|------------------------|--------------------------------|
| Taso 1: 1 – 15 °dH | 1 symboli valaistuna ☐ |
| Taso 2: 16 – 23 °dH | 2 symbolia valaistuna ☐ ☐ |
| Taso 3: 24 – 30 °dH | 3 symbolia valaistuna ☐ ☐ ☐ |

- ☐ ▶ Kosketa Kalkinpoisto-symbolia.
☐, ☐ ja ☐ -symboleihin syttyy valo.
- ☐ ▶ Kosketa ☐, ☐ tai ☐ -symbolia asettaaksesi veden kovuuden, esim. symbolia ☐ asettaaksesi "tason 1".
☐ ja ☐ -symboleihin syttyy valo.
- ☐ ▶ Kosketa Kalkinpoisto-symbolia.
Vesisäiliö-symboliin ☐ syttyy valo.
- ☐ ▶ Laita astia kahvisuuttimen alapuolelle.
- ☐ ▶ Irrota vesisäiliö.
- ☐ ▶ Täytä vesisäiliö raikkaalla, kylmällä vedellä ja laita se takaisin paikalleen.



☐, ☐ ja ☐ -symbolit vilkkuvat. Järjestelmä täyttyy vedellä ja vesi valuu suoraan tippakaukaloon.

Toimenpide pysähtyy automaattisesti. Kone lämpenee.

☐, ☐ ja ☐ -symbolit vilkkuvat. Kone huuhdellaan, vesi valuu ulos kahvisuutimesta. Huuhtelu pysähtyy automaattisesti. Ristretto ☐, Espresso ☐ ja Kahvi ☐ -symboleihin sekä "vahvan" kahvin

voimakkuuden ☐ -symboliin syttyy valo. JURA-laitteesi on käyttövalmis.

Vesisäiliön täyttäminen

Koneen päivittäinen huolto ja hygienian käsitellessä maitoa, kahvia ja vettä ovat avain täydelliseen kahvinvalmistustulokseen joka valmistuskerta. Tästä syystä vesi tulee vaihtaa **päivittäin**.

VAARA

Maito, kupliva mineraalivesi tai muut nesteet voivat vahingoittaa vesisäiliötä tai konetta.

- ▶ Täytä vesisäiliö ainoastaan raikkaalla, kylmällä vedellä.

- ▶ Irrota vesisäiliö ja huuhto se kylmällä vedellä.



- ▶ Täytä vesisäiliö raikkaalla, kylmällä vedellä ja laita se takaisin paikoilleen.

Veden kovuuden määrittäminen

Voit selvittää veden kovuuden käyttämällä toimitukseen sisältyviä Aquadur®-testiliuskoja.

- ▶ Pidä testiliuskaa hetken (yhden sekunnin) ajan juoksevan veden alla.
- ▶ Ravista vesi pois.
- ▶ Odota n. yksi minuutti.
- ▶ Tarkista veden kovuusaste Aquadur®-testiliuskan värjäytymän mukaan ja pakkauksessa olevan kuvauksen avulla.

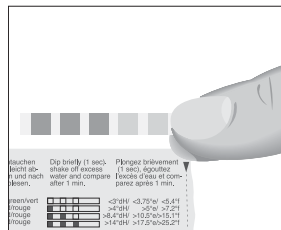

Nyt voit asettaa veden kovuuden.

2 Valmistus

- i** Kun erikoiskahvia valmistetaan, voit pysäyttää toimenpiteen milloin hyvänsä. Sinun tarvitsee vain koskettaa kyseisen tuotteen symbolia.
- i** Ennen jauhamista tai sen aikana voit valita ristretton ☒, espresson ☒ ja kahvin ☒ : **kahvin voimakkuuden:** ”normaali” (☉), ”vahva” (☪).

Kone käyttää aina kyseisen tyyppiselle kahville **esiasetettua vesimäärää**. Voit muuttaa tätä asetusta (katso Luku 2 “Valmistus – Kupin kokoa vastaavan vesimäärän pysyvä asetusta”).

JURA-kahvikoneessasi on käytettävissä **energian-säästötila**: Pian viimeisen valmistuskerran jälkeen JURA lakkaa lämpenemästä. Merkiksi siitä, että kone on energiansäästöttilassa, noin 5 minuutin kuluttua kaikkien symbolien kirkkaus himmenee. JURAn täytyy lämmitä uudelleen ennen seuraavaa juomanvalmistusta.

Kahvi maistuu parhaimmalta kuumana. Kylmä posliinikuppi jäädyttää juoman – ja huonontaa makua. Tästä syystä suosittelemme esilämmitämään kupit. Täysi kahvin aromi pystyy kehittymään ainoastaan esilämmitetyissä kupeissa. Voit hankkia JURA–kupinlämmittimen erikoistuneelta jälleenmyyjältä.

Ristretto, espresso ja kahvi

Ristretto ☒, espresso ☒ ja kahvi ☒ kaikki valmistetaan tämän mallin mukaisesti.

Esimerkki: Näin valmistat yhden kahvin.

Edellytys: JURA-laitteesi on käyttövalmis.

- ▶ Laita kuppi kahvisuuttimen alapuolelle.
- ☒ ▶ Kosketa Kahvi- symbolia käynnistääksesi valmistuksen.

Kahvi- symboli ☒ ja kahvin voimakkuuden symboli (☉ tai ☪) vilkkuvat, esiasetettu vesimäärä valuu kuppiin.

Valmistus pysähtyy automaattisesti. JURA-laitteesi on taas käyttövalmis.

Kupin kokoa vastaavan vesimäärän pysyvä asetusta

On helppo asettaa pysyvästi vesimäärä kaikille erikoiskahveille kupin koon mukaan. Säädä määrää kerran seuraavassa esimerkissä näytetyllä tavalla. Aina kun valmistat juoman tulevaisuudessa, valmistetaan tämä vesimäärä.

Esimerkki: Aseta espresson määrä **pysyvästi** kupin kokoa vastaavaksi.

Edellytys: JURA-laitteesi on käyttövalmis.





- ▶ Laita kuppi kaksoisuuttimen alapuolelle.
- ☒ ▶ Kosketa Espresso- symbolia **noin 3 sekunnin ajan**, kunnes Ristretto ☒ ja kahvi ☒ -symbolit ilmestyvät taas näytölle.
- ☒ ▶ **Vapauta** Espresso-symboli. Espresso valmistetaan. Espresso-symboli ☒ ja kahvin voimakkuuden symboli (☉ tai ☪) vilkkuvat.
- ☒ ▶ Kosketa Espresso-symbolia heti, kun kupissa on tarpeeksi espressoa. Valmistus pysähtyy. Yhden espresson vesimäärä tallennetaan pysyvästi muistiin. Espresso-symboli ☒ ja kahvin voimakkuuden symboli (☉ tai ☪) vilkkuvat, kunnes kone on taas käyttövalmis.

- i** Voit muuttaa tätä asetusta koska tahansa toistamalla edellä kuvatut vaiheet.

Valmiiksi jauhettu kahvi

Voit valita toisen kahvisekoituksen, esimerkiksi kofeiinittoman kahvin, valmiiksi jauhetun kahvin täyttösuppilolla.

2 Valmistus

- i** Älä käytä liian hienoksi jauhettua kahvia. Se voi tukkia järjestelmän, ja kahvi valuu vain tipoitain.
- i** Älä lisää jauhettua kahvia koskaan yhtä täyttä mittalusikkaa enempää.
- i** Haluamasi kahviuoma on valmistettava n. 1 minuutin kuluessa jauhetun kahvin lisäämisestä. Muuten JURA keskeyttää toimenpiteen ja on jälleen käyttövalmis.
- i** Jos olet lisännyt liian vähän jauhettua kahvia , ,  ja  -symbolit vilkkuvat, ja JURA pysäyttää toimenpiteen.







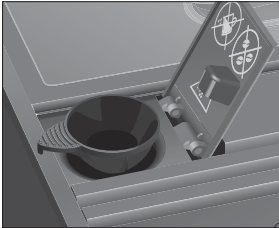

Kaikki erikoiskahvit, joissa käytetään valmiiksi jauhettua kahvia, valmistetaan tämän mallin mukaan.

Esimerkki: Valmista kupillinen kahvia käyttämällä valmiiksi jauhettua kahvia.

Edellytys: JURA-laitteesi on käyttövalmis.

- ▶ Laita kuppi kahvisuuttimen alapuolelle.
- ▶ Avaa valmiiksi jauhetun kahvin säiliö. Valmiiksi jauhetun kahvin symboliin  syttyy valo.
- ▶ Aseta valmiiksi jauhetun kahvin täyttösuppilo jauhesäiliöön.



- ▶ Lisää täyttösuppiloon täysi mittalusikallinen valmiiksi jauhettua kahvia.
- ▶ Sulje valmiiksi jauhetun kahvin säiliö. , ,  ja  -symbolit vilkkuvat. ,  ja  -symboleihin syttyy valo.
-  ▶ Kosketa Kahvi-symbolia käynnistääksesi valmistuksen. Kahvi-symboli  vilkkuu, esiasetettu vesimäärä valuu kuppiin.

Valmistus pysähtyy automaattisesti. JURA-laitteesi on taas käyttövalmis.

Kahvimyllyn säätäminen

Voit säätää kahvimyllyä jatkuvalla asteikolla vastaamaan käyttämäsi kahvin paahtoa.

VAARA

Jos säädät jauhatuksen hienousastetta, kun kahvimylly ei ole käynnissä, kahvimyllyn säätökytkin voi vaurioitua.

- ▶ Säädä jauhatuksen hienousastetta, vain kun kahvimylly on käynnissä.



- i** Halutessasi karkeampaa jauhatusta käännä kytkintä vasemmalle, halutessasi hienompaa jauhatusta käännä sitä oikealle.

Jauhatuksen hienousasetus on oikea, jos kahvi valuu tasaisesti kahvisuuttimesta. Lisäksi muodostuu hienoa, paksua 'cremaa'.

Esimerkki: Halutessasi vaihtaa jauhatuksen hienousastetta "vahvan" espresson valmistuksen aikana, toimi seuraavasti.

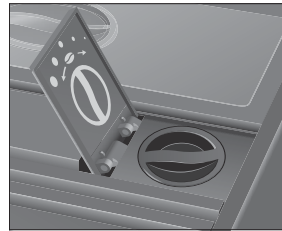
- ▶ Laita kuppi kahvisuuttimen alle.
- ▶ Avaa kahvimyllyn säätökytkimen kansi.



-  ▶ Kosketa "vahvan" kahvin voimakkuuden symbolia. "Vahva"  -symboliin syttyy valo.
-  ▶ Kosketa Espresso -symbolia käynnistääksesi valmistuksen.
- ▶ Käännä kahvimyllyn säätökytkintä haluttuun asentoon kahvimyllyn **ollessa käynnissä**. Ennalta määritetty vesimäärä valuu kuppiin. Valmistus pysähtyy automaattisesti.

3 Päivittäinen käyttö

Koneen päälle kytkentä

Koneen päivittäinen huolto ja hygienian käsittelyssä kahvia ja vettä ovat avain täydelliseen kahvinvalmistustulokseen joka valmistuskerta. Tästä syystä vesi tulee vaihtaa **päivittäin**.

Kun kone kytketään päälle, se huuhdellaan automaattisesti.

- ▶ Laita astia kahvisuuttimen alapuolelle.
- ☉ ▶ Paina On/Off –painiketta kytkeäksesi koneen päälle.
 - ☉, ☉ ja ☉ -symbolit vilkkuvat, kone lämpenee.
 - Kone huuhdellaan, vesi valuu ulos kahvisuuttimesta. Huuhtelu pysähtyy automaattisesti. JURA-laitteesi on käyttövalmis.

Päivittäinen huolto

Varmistaaksesi sen, että JURA-kahvikoneesi palvelee Sinua luotettavasti monen vuoden ajan ja voidaksesi taata parhaan mahdollisen kahvin laadun, kone vaatii päivittäistä huoltoa.

- ▶ Vedä tippakaukalo ulos.
- ▶ Tyhjennä kahvinporosäiliö ja tippakaukalo. Huuhto ne molemmat lämpimällä vedellä.

- ☹ Tyhjennä kahvinporosäiliö aina, kun kone on kytketty päälle. Tämä on ainoa tapa nollata kahvinporolaskuri.
 - ▶ Laita kahvinporosäiliö ja tippakaukalo takaisin paikoilleen.
 - ▶ Huuhto vesisäiliö puhtaalla vedellä.
 - ▶ Pyyhi koneen pinta puhtaalla, pehmeällä, kostealla liinalla (esim. mikrokuituliinalla).

Koneen päältä kytkentä

Kun katkaiset JURA-laitteesta virran, järjestelmä huuhdotaan automaattisesti, jos on valmistettu erikoiskahvia.

- ▶ Laita astia kahvisuuttimen alapuolelle.
- ☉ ▶ Paina On/Off –painiketta.

☉, ☉ ja ☉ -symbolit vilkkuvat. Kone huuhdellaan, vesi valuu ulos kahvisuuttimesta.

Huuhtelu pysähtyy automaattisesti. JURA-laitteestasi katkaistaan virta.

- ☹ Kun JURA-laitteesta katkaistaan virta On/ Off-painikkeella, kone **ei kuluta valmiustilan energiaa**.

4 Pysyvät asetukset ohjelmointitilassa

Suodattimen asennus ja aktivointi

JURA-laitteelle ei tarvitse tehdä kalkanpoistoa, jos käytät CLARIS Blue -suodatinpatruunaa. Jos et ole aktivoinut suodatinpatruunaa ensimmäisen käyttöönoton yhteydessä, voit tehdä sen nyt seuraavasti.

- ☹ Suorita vaihe ”Suodattimen asennus” keskeytyksellä. Näin varmistat, että JURA toimii mahdollisimman hyvin.

Edellytys: JURA-laitteesi on käyttövalmis.

- ▶ Kosketa ☉ ja ☉ -symboleita **noin 2 sekunnin ajan**.
☉, ☉, ☉ ja ☉ -symboleihin syttyy kirkas valo.
- ☹ ▶ Kosketa Suodatin-symbolia **noin 2 sekunnin ajan**.
Vesisäiliö-symboliin ☉ syttyy valo.
- ▶ Irrota vesisäiliö.
- ▶ Avaa suodattimen pidin.
- ▶ Aseta suodatinpatruuna vesisäiliöön kevyesti painaen.

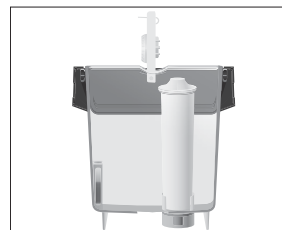

4 Pysyvät asetukset ohjelmointitilassa

- ▶ Sulje suodattimen pidin. Se loksauttaa kuuluvasti paikalleen.

i Suodatin lakkaa toimimasta kahden kuukauden kuluttua. Aseta päivämäärä vesisäiliön suodattimen pitimessä olevaan päivämäärälevyyn.

- ▶ Täytä vesisäiliö raikkaalla, kylmällä vedellä ja laita se takaisin paikalleen. Kahvinporosäiliö-symboliin ☐ syttyy valo.
- ▶ Tyhjennä tippakaukalo ja kahvinporosäiliö ja laita ne takaisin paikoilleen. Suodatin-symboliin ☐ syttyy valo.

☐ ▶ Kosketa Suodatin-symbolia käynnistääksesi suodattimen huuhtelun. ☐, ☐, ☐ ja ☐ -symbolit vilkkuvat. Suodatin huuhdellaan.

Suodattimen huuhtelu pysähtyy automaattisesti. Kahvinporosäiliö-symboliin ☐ syttyy valo.

- ▶ Tyhjennä tippakaukalo ja kahvinporosäiliö ja laita ne takaisin paikoilleen. ☐, ☐ ja ☐ -symbolit vilkkuvat, kone lämpee. JURA-laitteesi on taas käyttövalmis.

Veden kovuuden asettaminen

i Veden kovuutta ei tarvitse asettaa, jos käytät CLARIS Blue -suodatinpatruunaa, joka on aktivoitu ohjelmointitilassa.

Mitä kovempaa vesi on, sitä useammin JURA-laitteelle on tehtävä kalkinpoisto. Tämän takia on tärkeää määrittää veden kovuus oikein.

Käytettävissä on seuraavat veden kovuuden asetukset:

| Veden kovuus | Näytettävä(t) symboli(t) |
|------------------------|--------------------------------|
| Taso 1: 1 – 15 °dH | 1 symboli valaistuna ☐ |
| Taso 2: 16 – 23 °dH | 2 symbolia valaistuna ☐ ☐ |
| Taso 3: 24 – 30 °dH | 3 symbolia valaistuna ☐ ☐ ☐ |

Esimerkki: Muuta veden kovuuden asetus ”tasolta 2” (☐ ☐) ”tasolle 3” (☐ ☐ ☐).

Edellytys: JURA-laitteesi on käyttövalmis.

- ▶ Kosketa ☐ ja ☐ -symboleita **noin 2 sekunnin ajan**.

☐, ☐, ☐, ☐ ja ☐ -symboleihin syttyy kirkas valo.

☐ ▶ Kosketa Kalkinpoisto-symbolia **lyhyesti**. ☐, ☐ ja ☐ -symboleihin syttyy valo.

☐ ▶ Kosketa Kahvi-symbolia.

☐, ☐, ☐ ja ☐ -symboleihin syttyy valo.

☐ ▶ Kosketa Kalkinpoisto-symbolia vahvistaaksesi, että haluat asettaa veden kovuuden ”tasolle 3”.

JURA-laitteesi on taas käyttövalmis.

Automaattinen virrankatkaisu

Voit säästää energiaa käyttämällä JURA-laitteen automaattista virrankatkaisua. Kun toiminto on aktivoitu, JURA kytkeytyy pois päältä automaattisesti säädetyn ajan kuluttua laitteen viimeisen tehtävän jälkeen.

Voit asettaa seuraavat ajat:

| Pois päältä jälkeen | Näytettävä(t) symboli(t) |
|---------------------|------------------------------|
| 30 min | 1 symboli valaistuna: ☐ |
| 1 h | 2 symbolia valaistuna: ☐ ☐ |
| 2 h | 3 symbolia valaistuna: ☐ ☐ ☐ |

Esimerkki: Muuta virrankatkaisuaika 30 minuutista (☐) 1 tunniksi (☐ ☐).

Edellytys: JURA-laitteesi on käyttövalmis.

- ▶ Kosketa ☐ ja ☐ -symboleita **yhtä aikaa noin 2 sekunnin ajan**.

☐, ☐, ☐, ☐ ja ☐ -symboleihin syttyy valo.

☐ ▶ Kosketa Espresso-symbolia.

☐ ja ☐ -symboleihin syttyy valo.

- ▶ Kosketa ☐ ja ☐ -symboleita **yhtä aikaa noin 2 sekunnin ajan**.

Virrankatkaisuaika on muutettu 1 tunniksi.

JURA-laitteesi on taas käyttövalmis.

5 Huolto

JURA-kahvikoneessasi on seuraavat sisäänrakennetut huolto-ohjelmat:

- Koneen puhdistus
- Koneen kalkinpoisto
- Suodattimen vaihto

Koneen puhdistus

180 valmistuksen tai 80 päällekytkentähuuhtelun jälkeen JURA-koneesi kehottaa sinua puhdistamaan laitteen.

VAARA

Jos käytetään vääränlaista puhdistusainetta, kone voi vahingoittua ja/tai veteen voi jäädä puhdistusainejäämiä.

- ▶ Käytä ainoastaan alkuperäisiä JURA-hoito- tuotteita.

- i** Puhdistusohjelma kestää n. 15 minuuttia.
- i** Älä keskeytä puhdistusohjelmaa. Jos teet niin, puhdistuksen laatu kärsii.
- i** Erikaisliikkeissä on myynnissä JURA puhdistustabletteja.

Edellytys: JURA-laitteesi on käyttövalmis. Puhdistus-symboliin ☼ syttyy valo.

- ☼ ▶ Kosketa Puhdistus-symbolia **noin 2 sekunnin ajan**.
Kahvinporosäiliö-symboliin ☼ syttyy valo.
- ▶ Tyhjennä tippakaukalo ja kahvinporosäiliö ja laita ne takaisin paikoilleen.
Puhdistus-symboliin ☼ syttyy valo.
- ▶ Laita astia kahvisuuttimen alapuolelle.
- ☼ ▶ Kosketa Puhdistus-symbolia.
☼, ☼, ☼ ja ☼ -symbolit vilkkuvat, vesi valuu ulos kahvisuuttimesta.
Toimenpide keskeytyy, Valmiiksi jauhettu kahvi-symboliin ☼ syttyy valo.

- ▶ Avaa valmiiksi jauhetun kahvin säiliön kansi ja pudota täyttösuppiloon JURA-puhdistus-tabletti.



- ▶ Sulje valmiiksi jauhetun kahvin säiliön kansi. Puhdistus-symboliin ☼ syttyy valo.
- ☼ ▶ Kosketa Puhdistus-symbolia.
☼, ☼, ☼ ja ☼ -symbolit vilkkuvat, vesi valuu useita kertoja ulos kahvisuuttimesta. Toimenpide keskeytyy, Kahvinporosäiliö-symboliin ☼ syttyy valo.
- ▶ Tyhjennä tippakaukalo ja kahvinporosäiliö ja laita ne takaisin paikoilleen.
☼, ☼ ja ☼ -symbolit vilkkuvat. Kone lämpenee.
JURA-laitteesi on taas käyttövalmis.

Koneen puhdistaminen ilman kehotusta: Voit käynnistää "Koneen puhdistus" -toimenpiteen manuaalisesti milloin hyvänsä, kunhan kone on käyttövalmis. Kosketa ☼ ja ☼ -symboleita **yhtä aikaa noin 2 sekunnin ajan**.

☼, ☼, ☼ ja ☼ tai ☼ -symboleihin syttyy kirkas valo. Jatka saatuaasi **ensimmäisen kehotuksen** (josta merkinä ▶) tässä kohdassa kuvatulla tavalla.

Kalkinpoisto koneesta

JURA-koneeseen kertyy ajan mittaan kalkkijäämiä, ja kone kehottaa Sinua automaattisesti suorittamaan tarvittaessa kalkinpoiston. Kertyvän kalkin määrä riippuu käyttämäsi veden kovuudesta.

VAARA

Kalkinpoistoaineen joutuminen iholle tai silmiin voi aiheuttaa ärsytystä.

- ▶ Vältä kosketusta ihon ja silmien kanssa.
- ▶ Huuhtelee kalkinpoistoaine pois puhtaalla vedellä. Käänny lääkärin puoleen, jos ainetta joutuu silmiin.

VAARA

Jos käytetään vääranlaista kalkinpoistoainetta, se voi vaurioittaa konetta ja/tai veteen voi jäädä puhdistusainejäämiä.

- ▶ Käytä ainoastaan alkuperäisiä JURA-hoito- tuotteita.

VAARA

Jos kalkinpoisto keskeytetään, laite saattaa vaurioitua.

- ▶ Anna kalkinpoisto-ohjelman käydä loppuun asti.

VAARA

Jos kalkinpoistoainetta pääsee aroille pinnoille (esim. marmorille), ne saattavat vahingoittua.

- ▶ Puhdista mahdolliset roiskeet välittömästi.

- i** Kalkinpoisto-ohjelma kestää n. 40 minuuttia.
- i** JURA-kalkinpoistotabletteja on saatavilla erikoisliikkeistä.
- i** Jos käytät CLARIS Blue-suodatinpatruunaa, joka on aktivoituna, Sinua ei kehoiteta suorittamaan kalkinpoistoa.

Edellytys: JURA-laitteesi on käyttövalmis.

Kalkinpoisto-symboliin  syttyy valo.









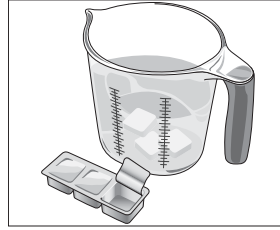







-  ▶ Kosketa Kalkinpoisto-symbolia **noin 2 sekunnin ajan**.

Kahvinporosäiliö-symboliin  syttyy valo.



- ▶ Tyhjennä tippakaukalo ja kahvinporosäiliö ja laita ne takaisin paikoilleen.
- Vesisäiliö-symboli  vilkkuu.

- ▶ Irrota vesisäiliö ja tyhjennä se.
- ▶ Anna yhden kuplapakkauksen sisällön (3 JURA-kalkinpoistotablettia) liueta kokonaan astiaan, jossa on 500 ml vettä. Tämä voi kestää joitakin minuutteja.



- ▶ Kaada liuos **tyhjän** vesisäiliöön ja laita vesisäiliö takaisin paikalleen. Kalkinpoisto-symboliin  syttyy valo.
-  ▶ Kosketa Kalkinpoisto-symbolia. ,  ja  -symbolit vilkkuvat, ja vesi valuu suoraan tippakaukaloon. Toimenpide keskeytyy, Kahvinporosäiliö-symboliin  syttyy valo.
- ▶ Tyhjennä tippakaukalo ja kahvinporosäiliö ja laita ne takaisin paikoilleen. Vesisäiliö-symboliin  syttyy valo.
- ▶ Irrota vesisäiliö, **huuhtelee se huolellisesti**.
- ▶ Täytä vesisäiliö raikkaalla, kylmällä vedellä ja laita se takaisin paikalleen. Kalkinpoisto-symboliin  syttyy valo.
-  ▶ Kosketa Kalkinpoisto-symbolia. ,  ja  -symbolit vilkkuvat, ja vesi valuu suoraan tippakaukaloon. ,  ja  -symbolit vilkkuvat, ja vesi valuu ulos kahvisuuttimesta. Toimenpide keskeytyy, Kahvinporosäiliö-symboliin  syttyy valo.
- ▶ Tyhjennä tippakaukalo ja kahvinporosäiliö ja laita ne takaisin paikoilleen. JURA-laitteesi on taas käyttövalmis.

- i** Jos kalkinpoisto keskeytyy odottamattomasti, huuhtelee vesisäiliö huolellisesti.

Koneen kalkinpoisto ilman kehotusta: Voit käynnistää ”Koneen kalkinpoisto”-toimenpiteen manuaalisesti milloin hyvänsä, kunhan kone on käyttövalmis. Kosketa  ja  -symboleita **yhtä**

aikaa noin 2 sekunnin ajan.

☉, ☪, ☋ ja ☌ symboleihin syttyy kirkas valo. Jatka saatuasi **ensimmäisen kehotuksen** (☉, josta merkinä ▶) tässä kohdassa kuvatulla tavalla.

Suodattimen vaihto

- i** Kun suodattimen läpi on virrannut 50 litraa vettä, suodatin lakkaa toimimasta. JURA-laite kehottaa automaattisesti vaihtamaan suodattimen.
- i** Suodatin lakkaa toimimasta kahden kuukauden kuluttua. Aseta päivämäärä vesisäiliön suodattimen pitimessä olevaan päivämäärälevyyn.
- i** Jos CLARIS Blue -suodatinpatruunaa ei ole aktivoitu ohjelmointitilassa, sinua ei kehoteta vaihtamaan suodatinta.

Edellytys: JURA-laitteesi on käyttövalmis.

Suodatin-symboliin ☌ syttyy valo.

- ☌ ▶ Kosketa Suodatin-symbolia **noin 2 sekunnin ajan**.
Vesisäiliö-symboliin ☌ syttyy valo.
- ▶ Irrota vesisäiliö.
- ▶ Avaa suodattimen pidin ja ota vanha suodatinpatruuna pois.
- ▶ Laita uusi suodatinpatruuna vesisäiliöön kevyesti painaen.



- ▶ Sulje suodattimen pidin. Se lokahtaa kuuluvasti paikalleen.
- i** Suodatin lakkaa toimimasta kahden kuukauden kuluttua. Aseta päivämäärä vesisäiliön suodattimen pitimessä olevaan päivämäärälevyyn.

- ▶ Täytä vesisäiliö raikkaalla, kylmällä vedellä ja laita se takaisin paikalleen.
Kahvinporosäiliö-symboliin ☌ syttyy valo.
- ▶ Tyhjennä tippakaukalo ja kahvinporosäiliö ja laita ne takaisin paikoilleen.
Suodatin-symboliin ☌ syttyy valo.
- ☌ ▶ Kosketa Suodatin-symbolia käynnistääksesi suodattimen huuhtelun.
☉, ☪, ☋ ja ☌ -symbolit vilkkuvat. Suodatin huuhdellaan. Vesi valuu suoraan tippakaukaloon.
Suodattimen huuhtelu pysähtyy automaattisesti. Kahvinporosäiliö-symboliin ☌ syttyy valo.
- ▶ Tyhjennä tippakaukalo ja kahvinporosäiliö ja laita ne takaisin paikoilleen.
Kone lämpenee. JURA-laitteesi on taas käyttövalmis.

Suodattimen vaihtaminen ilman kehotusta: Jos suodatin on aktivoitu, voit käynnistää ”Suodattimen vaihto”-toimenpiteen manuaalisesti milloin hyvänsä, kunhan kone on käyttövalmis. Kosketa ☉ ja ☪-symboleita **yhtä aikaa noin 2 sekunnin ajan**. ☉, ☪, ☋ ja ☌ symboleihin syttyy kirkas valo. Jatka saatuasi **ensimmäisen kehotuksen** (☉, josta merkinä ▶) tässä kohdassa kuvatulla tavalla.

Kalkinpoisto vesisäiliöstä

Vesisäiliöön voi kertyä kalkkijäämiä. Varmistaaksesi sen, että kone toimii kunnolla, poista kalkki vesisäiliöstä aika ajoin.

















- ▶ Irrota vesisäiliö.
- ▶ Jos käytät CLARIS Blue –suodatinpatruunaa, irrota se.
- ▶ Poista kalkki vesisäiliöstä miedolla, tavallisella kalkinpoistoaineella valmistajan ohjeiden mukaisesti.
- ▶ Huuhtelee vesisäiliö huolellisesti.
- ▶ Jos käytät CLARIS Blue –suodatinpatruunaa, laita se takaisin paikoilleen.
- ▶ Täytä vesisäiliö raikkaalla, kylmällä vedellä ja laita se takaisin paikoilleen.







Papusäiliön puhdistaminen

Kahvipapujen pinnassa saattaa olla ohut öljykalvo, joka voi jäädä papusäiliöön. Nämä jäämät voivat vaikuttaa negatiivisesti kahvinvalmistustuloksiin. Tämän vuoksi puhdista papusäiliö aika ajoin.







- 🔌 ▶ Paina On/Off-painiketta laitteen kytkemiseksi pois päältä.
- ▶ Irrota verkkopistoke.
- ▶ Ota papusäiliön kansi pois.
- ▶ Poista kahvipavut pölynimurilla.
- ▶ Puhdista papusäiliö kuivalla, pehmeällä liinalla.
- ▶ Täytä papusäiliö tuoreilla kahvipavuilla ja sulje papusäiliön kansi.

6 Symbolinäytölle tulevat ilmoitukset

| Ilmoitus (Näytettävä(t) symboli(t)) | Syy/seuraus | Toimenpide |
|---|--|---|
| Vesisäiliö-symboliin  syttyy valo. | Vesisäiliö on tyhjä tai sitä ei ole laitettu oikein paikalleen. Et voi valmistaa mitään tuotteita. | <ul style="list-style-type: none"> ▶ Täytä vesisäiliö (katso luku 1 ”Valmistelut ja käyttöönotto – Vesisäiliön täyttäminen”). ▶ Laita vesisäiliö paikalleen. |
| Kahvinporosäiliö-symboliin  syttyy valo. | Kahvinporosäiliö on täynnä. Et voi valmistaa erikoiskahveja. | ▶ Tyhjennä kahvinporosäiliö ja tippakaukalo (katso luku 3 ”Päivittäinen käyttö – Päivittäinen huolto”). |
| Kahvinporosäiliö-symboli  vilkkuu. | Tippakaukaloa ei ole laitettu oikein paikoilleen tai sitä ei ole laitettu ollenkaan. Et voi valmistaa mitään tuotetta. | ▶ Laita tippakaukalo paikalleen. |
|  ,  ,  ,  ja  -symbolit vilkkuvat. | Papusäiliön aromit säilyttävää kantta ei ole laitettu paikoilleen tai sitä ei ole laitettu oikein. | ▶ Laita aromit säilyttävä kansi oikein paikalleen. |
|  ,  ,  ja  tai  -symboleihin syttyy kirkas valo. | Olet ohjelmointitilassa. | ▶ Kosketa  tai  -symbolia poistuaksesi ohjelmointitilasta. JURA-laitteesi on taas käyttövalmis. |
| JURA on käyttövalmis, ja Puhdistus-symboliin  syttyy valo. | JURA kehottaa puhdistamaan laitteen. | ▶ Suorita puhdistus (katso luku 5 ”Huolto – Koneen puhdistus”). |

| Ilmoitus (Näytettävä(t) symboli(t)) | Syy/seuraus | Toimenpide |
|--|--|---|
| JURA on käyttövalmis, ja Kalkinpoisto-symboliin  sytty valo. | JURA kehottaa suorittamaan kalkinpoiston. | ► Suorita kalkinpoisto (katso luku 5 ”Huolto – Kalkinpoisto koneesta”). |
| JURA on käyttövalmis, ja Suodatin -symboliin  sytty valo. | Kun 50 litraa vettä on virrannut CLARIS Blue-suodatinpatruunan läpi, se lakkaa toimimasta. | ► Vaihda CLARIS Blue -suodatinpatruuna (katso luku 5 ”Huolto – Suodattimen vaihto”). |
| Valmiiksi jauhetun kahvin valmistus: Sen jälkeen kun valmiiksi jauhettua kahvia on lisätty koneeseen,    ja  -symbolit vilkkuvat lyhyen aikaa. | Koneessa on liian vähän valmiiksi jauhettua kahvia, JURA keskeyttää toimenpiteen. | ► Lisää seuraavan valmistuksen yhteydessä enemmän valmiiksi jauhettua kahvia (katso luku 2 ”Valmistus – Valmiiksi jauhettu kahvi”). |

7 Vianetsintä

| Ongelma | Syy/seuraus | Toimenpide |
|--|---|---|
| Kahvia valmistettaessa kahvia valuu vain tipoitain. | Kahvi tai valmiiksi jauhettu kahvi on jauhettu liian hienoksi, ja se tukkii järjestelmän. | ► Aseta kahvimyllyn asetus karkeammalle tai käytä karkeammaksi jauhettua kahvia (katso luku 1 ”Valmistelut ja käyttöönotto – Kahvimyllyn säätäminen”). |
| Vesisäiliö-symboliin  sytty valo, vaikka säiliö on täynnä. | Vesisäiliön kelluke on jumissa. | ► Poista kalkki vesisäiliöstä (katso Luku 5 ”Huolto – Vesisäiliön kalkinpoisto”). |
|  ja  -symbolit vilkkuvat vuorotellen. | Järjestelmä pitää täyttää vedellä. | ► Täytä vesisäiliö (katso Luku 1 ”Valmistelut ja käyttöönotto – Vesisäiliön täyttäminen”). ► Kosketa  tai  -symbolia. Järjestelmä täyttyy vedellä. |
| Kahvimylly pitää erittäin kovaa ääntä. | Kahvimyllyssä on vieraita esineitä. | ► Ota yhteyttä oman maasi asiakaspalveluun (katso luku 11 ”JURA-yhteystiedot / Juridiset tiedot”). |
| Kun JURA-laitteeseen kytketään virta, Puhdistus-symboli  vilkkuu 5 sekunnin ajan. Sen jälkeen kone kytkeytyy pois päältä. | Jos laitetta on säilytetty liian pitkään kylmässä, se ei kykene lämpenemään turvallisuusyistyä. | ► Anna laitteen lämmitä huoneenlämmössä. |

i Jos et pysty ratkaisemaan ongelmaa itse, ota yhteyttä, oman maasi asiakaspalveluun (katso luku 11 ”JURA-yhteystiedot / Juridiset tiedot”).

8 Kuljetus ja ympäristöystävällinen hävittäminen

Kuljetus / Järjestelmän tyhjentäminen

Säilytä JURA-koneesi pakkaus. Sitä tulee käyttää laitteen suojana kuljetuksen aikana.

Suojataksesi JURA-konettasi jäätymiseltä kuljetuksen aikana, tyhjennä järjestelmä ennen kuljetusta.

Edellytys: JURA-laitteesi on käyttövalmis.

- ▶ Laita astia kahvisuuttimen alapuolelle.
- ▶ Kosketa ☉ ja ☼ -symboleita **noin 2 sekunnin ajan.**
☉, ☼, ☽ ja ☿ tai ☽ –symboleihin syttyy kirkas valo.
- ▶ Irrota vesisäiliö ja tyhjennä se.
☽, ☽ ja ☽ –symboleihin syttyy valo.
- ☽ ▶ Kosketa Espresso-symbolia.
Kuumaa vettä valuu niin kauan, kunnes järjestelmä on tyhjä.
Vesisäiliö-symboliin ☽ syttyy valo.
- ☽ ▶ Paina On/Off-painiketta laitteen kytkemiseksi pois päältä.

Hävittäminen

Hävitä vanhat koneet ympäristöystävällisellä tavalla.



Vanhoissa koneissa on arvokkaita, kierrätettäviä raaka-aineita, jotka tulee kierrättää. Tämän vuoksi hävitä vanhat koneesi paikallisen jätteiden keruujärjestelmän kautta.

9 Tekniset tiedot

| | |
|--|----------------------------|
| Jännite | 220 – 240 V ~, 50 Hz |
| Teho | 1450 W |
| Yhdenmukaisuusmerkintä | CE Ⓢ |
| Energian kulutus | n. 4,0 Wh |
| Energiansäästötila käytössä (näytön symbolit vähän himmeämpiä) | |
| Pumpun paine | staattinen, max. 15 bar |
| Vesisäiliön tilavuus (ilman suodatinta) | 1,1 l |
| Papusäiliön tilavuus | 125 g |
| Kahvinporosäiliön tilavuus | n. 9 annosta |
| Johdon pituus | n. 1,1 m |
| Paino | n. 8,9 kg |
| Mitat (L × K × S) | 23 × 32,3 × 44,5 cm |

Tietoa testaajille (toista testi standardin DIN VDE 0701-0702 mukaisesti): Keskusmaadoituspiste (CGP) sijaitsee koneen alapuolella, koneen verkkojohdon liitoskohdan oikealla puolella.

10 Hakemisto

A

- Aromit säilyttävä kansi
 - Papusäiliö, jossa aromit säilyttävä kansi 4
- Asennus
 - Koneen asennus 8
- Asetukset
 - Pysyvät asetukset ohjelmointitilassa 13
- Asiakastuki 24
- Automaattinen virrankatkaisu 14

C

- CLARIS Blue -suodatinpatruuna
 - Paikoilleen laittaminen ja suodattimen aktivointi 13
 - Vaihtaminen 17

E

- Energiansäästötila 11
- Ensimmäinen käyttöönotto 9
 - Aktivoimalla suodatinpatruuna 9
 - Aktivoimatta suodatinpatruunaa 10
- Espresso 11

H

- Huolto 15
 - Päivittäinen huolto 13
- Hävittäminen 20

I

- Ilmanvaihtouukot 4
- Ilmoitukset, näyttö 18
- Internet 8

J

- Jauhatuskarkeus
 - Jauhatuskarkeuden säätökytkin 12
 - Kahvimylyn säätökytkin 5
- JURA
 - Internet 8
 - Kotisivut 8
 - Yhteystiedot 24
- Järjestelmän tyhjentäminen 20

K

- Kahvi 11
- Kahvisuutin
 - Kahvisuutin, jonka korkeus säädettävissä 4
- Kahvinporosäiliö 4

Kalkinpoisto

- Koneen 16
 - Vesisäiliön 17
- Keskusmaadoituspiste 20
- Kone
 - Asennus 8
 - Kalkinpoisto 16
 - Puhdistus 15
 - Päälle kytkentä 13
 - Päältä kytkentä 13
- Kotisivut 8
- Kuljetus 20
- Kuppitaso 4
- Kupin kokoa vastaavan vesimäärän pysyvä asetus 11
- Käyttö, ensimmäistä kertaa 9

M

- Maadoituspiste 20

N

- Näyttö
- Näytölle tulevat ilmoitukset 18
- Symbolinäyttö 5

O

- Ohjelmointitila 13
 - Automaattinen virrankatkaisu 14
 - Veden kovuuden asettaminen 14
- Oikea käyttö 6
- Ongelmat
 - Vianetsintä 19
- Osoitteet 24

P

- Painike
 - On/Off-painike 4
- Palvelunumero 24
- Papusäiliö
 - Papusäiliö aromit säilyttävällä kannella 4
 - Puhdistus 18
 - Täyttö 8
- Pikakahvi
 - Valmiiksi jauhettu kahvi 11
- Puhdistus
 - Kone 15
 - Papusäiliö 18
 - Puhelin 24

8 Kuljetus ja ympäristöystävällinen hävittäminen

Pysyvät asetukset ohjelmointitilassa 13
Päällekytkentä 13
Päältäkytkentä 13

R

Ristretto 11

S

Suodatin
Suodattimen asennus ja aktivoiminen 13
Vaihtaminen 17
Symboli
Espresso 5
Kahvi 5
Kahvinporosäiliö 5
Kahvinvoimakkuus 5
Kalkinpoisto 5
Puhdistus 5
Ristretto 5
Suodatin 5
Valmiiksi jauhettu kahvi 5
Vesisäiliö 5
Symbolien kuvaus 3
Symbolinäyttö 5
Ilmoitukset 18

T

Tekniset tiedot 20
Tippakaukalo 4
Turvallisuus 6
Turvallisuutta koskevat tiedot 6
Täyttö
Papusäiliö 8
Vesisäiliö 10
Täyttösuppilo
Valmiiksi jauhetun kahvin täyttösuppilo 5

V

Valmiiksi jauhettu kahvi 11
Valmiiksi jauhetun kahvin täyttösuppilo 5
Valmistus 11
Espresso 11
Kahvi 11
Ristretto 11
Valmiiksi jauhettu kahvi 11
Veden kovuus

Veden kovuuden asettaminen 14
Veden kovuuden määrittäminen 10

Verkkojohto 4

Vesisäiliö 4

Kalkinpoisto 17

Täyttö 10

Vianetsintä 19

Virheet

Vianetsintä 19

Virrankatkaisu

Automaattinen virrankatkaisu 14

Väyläpalkki

Tekniset tiedot 20

Y

Yhteystiedot 24

11 JURA yhteystiedot / Juridiset tiedot

11 JURA yhteystiedot / Juridiset tiedot

JURA Elektroapparate AG
Kaffeeweltstrasse 10
CH-4626 Niederbuchsiten
Puh. +41 (0)62 38 98 233

@ Löydät muut omaa maatasi koskevat yhteystiedot sivustoltamme www.jura.com.

Direktiivit

Laite on seuraavien direktiivien mukainen:

- 2014/35/EY – Pienjännitedirektiivi
- 2014/30/EY – Sähkömagneettinen yhteensopivuus
- 2009/125/EY – Ekologista suunnittelua koskeva direktiivi
- 2011/65/EY – Vaarallisten aineiden käytön rajoittamista koskeva direktiivi

Tekniset muutokset

Oikeus teknisiin muutoksiin pidätetään. Tässä käyttöohjeessa käytetyt kuvat ovat tarkoitettu ainoastaan havainnollistamaan ohjeita, eivätkä ne esitä laitteen alkuperäisiä värejä. Oman JURA-laitteesi yksityiskohdat voivat poiketa niistä.

Palaute

Mielipiteesi on meille tärkeä! Käytä yhteydenotolinkkiä sivustolla www.jura.com.

Tekijänoikeudet

Käyttöohjeissa on tietoja, jotka on suojattu tekijänoikeuksin. Ohjeiden kopioiminen tai kääntäminen toiselle kielelle on kiellettyä ilman JURA Elektroapparate AG:ltä etukäteen saatua kirjallista lupaa.